

5. DIO

Postupci otpreme

POGLAVLJE 5.1

OPĆE ODREDBE

5.1.1 Primjena i opće odredbe

U ovomu dijelu objašnjenja su odredbi za otpremu opasnih tvari koje se odnose na označavanje, obilježavanje i dokumentaciju te, ovisno o slučaju, odobravanje otpreme i prethodne obavijesti.

5.1.2 Uporaba ovojnog pakovanja

5.1.2.1 (a) Ovojno pakovanje mora biti:

(i) označeno s natpisom "OVOJNO PAKOVANJE"; i

(ii) označeno brojem UN kojem prethode slova "UN" i obilježeno prema zahtjevima za pakovanja pod 5.2.2 i označeno oznakom za tvari opasne za okoliš, po potrebi, za pakovanja pod 5.2.1.8 za svaku opasnu tvar sadržanu u ovojnoj ambalaži;

osim ako su vidljivi brojevi UN, listice opasnosti i oznake tvari opasnih za okoliš, koje predstavljaju sve opasne tvari sadržane u ovojnoj ambalaži, osim prema zahtjevima 5.2.2.1.11. Ako su za različita pakovanja potrebni isti brojevi UN, istu listicu opasnosti ili oznaku tvari opasnu za okoliš, treba postaviti samo jednom.

Oznaka natpisom "OVOJNO PAKOVANJE", mora biti čitljiva i vidljiva, mora biti na službenom jeziku države pošiljatelja i osim toga ako taj jezik nije engleski, francuski ili njemački na engleskom, francuskom ili njemačkom osim ako sporazumom država koje su uključene u prijevoz nije drugačije navedeno.

(b) Oznaka strelica smjera prikazana u 5.2.1.9, mora se staviti na dvije nasuprotne stranice sljedećeg ovojnog pakovanja:

- na ovojnom pakovanju u kojem su pakovanja koja moraju biti obilježena u skladu sa 5.2.2.9.1, osim ako oznake na pakovanjima ostanu vidljive; i
- na ovojnom pakovanju koji sadrži tekućine u pakovanjama koje nije potrebno obilježiti u skladu sa 5.2.1.9.2, osim ako poklopci ostanu vidljivi.

5.1.2.2 Svako pakovanje opasnih tvari koje je u ovojnom pakovanju, mora biti u skladu sa svim vrijedećim odredbama u ADR-u. Ovojno pakovanju ne smije naštetiti funkciji koja je namijenjena svakom pakovanju.

5.1.2.3 Svako pakovanje na kojem su strelice smjera postavljanja prema 5.2.1.9 i koje je u ovojnoj ambalaži ili u velikoj ambalaži mora biti okrenuto kako određuje oznaka.

5.1.2.4 Zabrane o mješovitomu utovaru odnose se i na ovo ovojno pakovanje.

5.1.3 Prazna neočišćena ambalaža (uključujući IBC i velike ambalaže), cisterne, MEMU vozila i kontejneri za prijevoz rasute tvari

5.1.3.1 Prazna neočišćena ambalaža (uključujući IBC i velike ambalaže), cisterne (uključujući vozila cisterne, baterijska vozila, izgradne cisterne, prenosive cisterne, kontejner cisterne, MEGC, MEMU), vozila i kontejneri za prijevoz rasute tvari u kojima su bile opasne tvari različitih klasa koje nisu klasa 7, moraju biti označeni i obilježeni kao da su puni.

NAPOMENA: Za dokumentaciju, vidi poglavlje 5.4.

5.1.3.2 Pakovanja, uključujući IBC, i cisterne koji se koriste za prijevoz radioaktivnoga materijala, ne smiju se koristiti za skladištenje ili prijevoz ostalih tvari, osim ako nisu dekontaminirani ispod razine od $0,4 \text{ Bq/cm}^2$ za beta i gama emitere i alfa emitere niske toksičnosti i $0,04 \text{ Bq/cm}^2$ za sve ostale alfa emitere.

5.1.4 Mješovito pakovanja

Kad su dvije ili više opasnih tvari zapakirane u istoj vanjskoj ambalaži, pakovanje mora biti obilježeno i označeno prema zahtjevu za svaku tvar ili predmet. Ako je ista listica opasnosti obvezna za različite tvari, potrebno je staviti ju samo jedanput.

5.1.5 Opće odredbe za klasu 7

5.1.5.1 *Odobrenje za otpremu i obavijest*

5.1.5.1.1 *Općenito*

Uz odobrenja za oblik pakovanja, opisana u poglavlju 6.4, u određenim okolnostima zahtijeva se i višestrano odobrenje za otpremu (5.1.5.2.2 i 5.1.5.2.3). U nekim okolnostima potrebno je o otpremi (5.1.5.2.4) obavijestiti i nadležna tijela.

5.1.5.1.2 *Odobrenje za otpremu*

Višestrano odobrenje zahtijeva se:

- (a) za otpremu pakovanja tip B(M) koji nisu u skladu s uvjetima u 6.4.7.5 ili su konstruirani tako da je moguće povremeno prozračivanje uz nadzor;
- (b) za otpremu pakovanja tip B(M) koja sadrže radioaktivni materijal čija je aktivnost veća od $3000 A_1$ ili $3000 A_2$, ovisno o slučaju, ili 1000 TBq , prema tome koji je niži;
- (c) za otpremu pakovanja koja sadrže fisijske materijale ako zbroj indeksa sigurnosti kritičnosti pakovanja u pojedinom vozilu ili kontejneru iznad 50.

Osim što nadležno tijelo može odobriti prijevoz u ili kroz svoju državu, bez odobrenja otpreme, posebnom odredbom u svojem odobrenju oblika (vidi 5.1.5.3.1).

5.1.5.1.3 *Odobrenje za otpremu prema posebnom sporazumu*

Nadležno tijelo može odobriti odredbe prema kojima se pošiljka, koja ne udovoljava svim vrijedećim uvjetima u ADR-u, može prevoziti prema posebnom sporazumu (vidi 1.7.4).

5.1.5.1.4 *Obavijesti*

Obavijest nadležnim tijelima upućuje se prema sljedećim zahtjevima:

- (a) prije prve otpreme svakoga pakovanja za koje je potrebno odobrenje nadležnoga tijela, pošiljatelj mora voditi brigu o tome da su primjerci svake vrijedeće potvrde nadležnoga tijela, koja se odnosi na oblik toga pakovanja, dostavljeni nadležnom tijelu države podrijetla pošiljke i nadležnom tijelu svake države kroz koju ili u koju se prevozi pošiljka. Pošiljatelj nije obvezan čekati potvrdu primitka nadležnoga tijela, a nadležno tijelo nije obvezno potvrditi primitak takve potvrde.
- (b) za svaku od sljedećih vrsta pošiljka:

- (i) pakovanja tip C koja sadrže radioaktivni materijal čija je aktivnost veća od 3000 A₁ ili 3000 A₂, ovisno o slučaju, ili 1000 TBq, prema tome koji je niži;
- (ii) pakovanja tip B(U) koja sadrže radioaktivni materijal čija je aktivnost veća od 3000 A₁ ili 3000 A₂, ovisno o slučaju, ili 1000 TBq, prema tome koji je niži;
- (iii) pakovanja tip B(M);
- (iv) otprema prema posebnomu sporazumu;

Pošiljatelj mora obavijestiti nadležno tijelo države podrijetla pošiljke i nadležno tijelo svake države kroz koju ili u koju se prevozi pošiljka. Obavijest mora biti dostavljena svakomu nadležnom tijelu prije početka otpreme; poželjno je najmanje sedam dana unaprijed.

- (c) Pošiljatelj nije obavezan poslati posebnu obavijest ako je potrebni podatak sadržan u zahtjevu za odobrenje otpreme.
- (d) Obavijest o pošiljci mora sadržavati:
 - (i) dostatnu količinu podataka da se može identificirati pakovanje ili pakovanja, uključujući sve brojeve vrijedeće potvrde i identifikacijske oznake;
 - (ii) podatke o nadnevku pošiljke, očekivani nadnevak dolaska i predloženi itinerar;
 - (iii) naziv(e) radioaktivnog(ih) materijala ili nuklida;
 - (iv) opise fizičkih i kemijskih oblika radioaktivnih materijala, je li riječ o posebnomu obliku radioaktivnoga materijala ili slabo raspršivomu radioaktivnom materijalu; i
 - (v) najveću aktivnost radioaktivnih sadržaja za vrijeme prijevoza izraženu u bekerelima (Bq) s odgovarajućom oznakom SI prefiksa (vidi 1.2.2.1). Za fisijski materijal, masu fisijskoga materijala (ili svakog fisijskog nuklida za smjese, kada je prikladno) u gramima (g), ili njezinim višekratnicima, može se koristiti umjesto aktivnosti.

5.1.5.2 Odobrenja koje izdaje nadležno tijelo

5.1.5.2.1 U odobrenjima koje izdaje nadležno tijelo zahtijeva se sljedeće:

- (a) oblik pakovanja:
 - (i) za posebni oblik radioaktivnoga materijala;
 - (ii) slabo raspršivi radioaktivni materijal;
 - (iii) pakovanja koja sadrže 0,1 kg ili više uranijeva heksafluorida;
 - (iv) sve pakovanja koja sadrže fisijske materijale, osim ako nisu izuzeti točkom 6.4.11.2;
 - (v) pakovanja tip B(U) i pakovanja tip B(M);
 - (vi) pakovanja tip C.

- (b) posebne sporazume;
- (c) određene pošiljke (vidi 5.1.5.2.2).

Odobrenjima se mora potvrđivati da su ispunjeni svi vrijedeći uvjet; a također i uvjerenja izdana za oblik moraju imati identifikacijsku oznaku.

Potvrde o pakovanjima i odobrenje otpreme mogu biti u jednoj potvrdi.

Potvrde i zahtjevi za izdavanje takvih potvrda moraju biti u skladu s uvjetima u 6.4.23.

5.1.5.2.2 Pošiljatelj mora posjedovati primjerak svake vrijedeće potvrde.

5.1.5.2.3 Za pakovanja za koje nije potrebna potvrda koju izdaje nadležno tijelo pošiljatelj na zahtjev nadležnomu tijelu mora omogućiti pregled dokumenata kojima se dokazuje sukladnost pakovanja sa svim vrijedećim uvjetima.

5.1.5.3 **Određivanje prijevoznog indeksa (TI) i kritičnog sigurnosnog indeksa (CSI)**

5.1.5.3.1 Prijevozni indeks (TI) za pakovanje, zbirno pakovanje ili teretni prostor, ili za nezapakirani LSA-I ili SCO-I, mora biti izračunat u skladu s sljedećim postupkom:

- (a) određivanje najvećeg stupnja zračenja u jedinicama millisievert po satu (mSv/h) na razmaku od 1 m od vanjske površine pakovanja, zbirnog pakovanja, teretnog prostora, ili nezapakiranih LSA-I i SCO-I. Izračunata vrijednost mora biti pomnožena sa 100 i rezultat je prijevozni indeks. Za uranij i torij ruda i njegova koncentracija, najveći stupanj zračenja na bilo kojoj točki 1 m od vanjske površine tereta smiju biti:

0.4 mSv/h za rudu i fizikalnu koncentraciju uranija i torija;
 0.3 mSv/h za kemijsku koncentraciju torija;
 0.02 mSv/h za kemijska koncentraciju uranija, drugačiju od uranij heksafluorid;

- (b) za cisterne, teretne prostore i nezapakirane LSA-I i SCO-I, vrijednost određivanja u koraku (a) iznad mora biti množena prikladnim množiteljem iz tablice 5.1.5.3.1;
- (c) vrijednost dobivena u koracima (a) i (b) iznad mora biti zaokružena na prvo veće decimalno mjesto (npr. 1.13 postaje 1.2), osim vrijednost 0.05 ili manja može se uzeti u obzir kao nula.

Tablica 5.1.5.3.1: Množitelji za cisterne, teretne prostore i nezapakirane LSA-I i SCO-I

Veličina tereta ^a	Množitelj
veličina tereta $\leq 1 \text{ m}^2$	1
$1 \text{ m}^2 < \text{veličina tereta} \leq 5 \text{ m}^2$	2
$5 \text{ m}^2 < \text{veličina tereta} \leq 20 \text{ m}^2$	3
$20 \text{ m}^2 < \text{veličina tereta}$	10

^a Najveća površina presjeka tereta koji se mjeri.

5.1.5.3.2 Prijevozni indeks za svako zbirno pakovanje, teretni prostor ili vozila mora biti određen kao zbroj svih TI sadržanih pakovanja, ili putem direktnog mjerenja stupnja zračenja, osim u slučaju ne-krutih zbirnih pakovanja za koje prijevozni indeks mora biti određen zbrojem TI svih pakovanja.

- 5.1.5.3.3 Kritični sigurnosni indeks za svaki zbirno pakovanje ili teretni prostor mora biti određen kao zbroj KSI svih pakovanja. Istim postupak mora biti proveden za određivanje ukupnog zbroja KSI u pošiljci ili na teretnom prostoru vozila.
- 5.1.5.3.4 Pakovanja i zbirna pakovanja moraju biti označena ili kategorijom I-BIJELO, ŽUTO ili II-III-ŽUTO u skladu s uvjetima navedenim u tablici 5.1.5.3.4 i sljedećim zahtjevima:
- (a) za pakovanje ili zbirno pakovanje, oba prijevozna indeksa i stupanj zračenja na površini moraju biti uzeti u obzir u određivanju prikladne kategorije. Kada prijevozni indeks zadovoljava uvjet za jednu kategoriju ili stupanj zračenja zadovoljava uvjet za različite kategorije, pakovanje ili zbirno pakovanje mora biti označeno većom kategorijom. Za tu svrhu, kategorija I-BIJELO mora biti najniža kategorija;
 - (b) prijevozni indeks mora biti određivan postupcima navedenim u 5.1.5.3.1 i 5.1.5.3.2;
 - (c) ako najveći stupanj zračenja na površini je 2 MSV / h, pakovanje ili zbirno pakovanje mora biti prevoženo pod posebnim uvjetima i pod zahtjevima 7.5.11, CV33 (1,3) i (3,5) (a);
 - (d) pakovanja prevožena pod posebnim uvjetima moraju biti označena kategorijom III-ŽUTO osim ako nije drugačije navedeno u odobrenju nadležnog tijela države porijekla oblika prema odredbama pododjeljka 5.1.5.3.5;
 - (e) zbirno pakovanje koje sadrži pakovanja prevožena pod posebnim uvjetima moraju biti označeno kategorijom III-ŽUTO osim ako nije drugačije navedeno u odobrenju nadležnog tijela države porijekla oblika prema odredbama pododjeljka 5.1.5.3.5.

Tablica 5.1.5.3.4: Kategorije pakovanja i zbirna pakovanja

Uvjeti		
Prijevozni indeks	Najveća stupanj zračenja na bilo kojoj točki vanjske površine	Kategorija
0 ^a	Manje od 0,005 MSV / h	I-BIJELO
Više od 0 ali ne više od 1 ^a	Više od 0,005 MSV / h ali manje od 0,5 MSV / h	II-ŽUTO
Više od 1 ali ne više od 10	Više od 0,5 MSV / h ali manje od 2 MSV / h	III-ŽUTO
Više od 10	Više od 2 MSV / h ali manje od 10 MSV / h	III- ŽUTO ^b

^a Ako mjereni TI nije veći od 0,05, vrijednost mogu biti nula u skladu s 5.1.5.3.1 (c).

^b Moraju osim toga biti prevoženo pod posebnim uvjetima. "

- 5.1.5.3.5 U svim slučajevima međunarodnog prijevoza paketa za koje su potrebni odobrenje konstrukcije ili prijevoza nadležnog tijela, te na koja se primjenjuju različite vrste odobrenje u različitim državama kroz koje se paket prevozi, kategorizacija je u skladu s potvrdom države podrijetla konstrukcije.

5.1.5.4 Posebne odredbe za izuzete pakete

- 5.1.5.4.1** Izuzeti paketi moraju s vanjske strane pakiranja imati čitku i trajnu oznaku koja sadrži:

- (a) UN broj kojem prethode slova "UN";
- (b) Identifikacija ili pošiljatelja ili primatelja, ili oboje; i
- (c) Dozvoljena bruto masa ako prelazi 50 kg.

5.1.5.4.2 Zahtjevi za dokumentacijom poglavlja 5.4 ne vrijede za izuzeta pakiranja radioaktivnih tvari, osim što UN broj kojem prethode slova " UN " te ime i adresa pošiljatelja i primatelja trebaju biti upisani u prijeznoj ispravi poput teretnice, zrakoplovnog tovarnog lista ili teretnog lista prema CMR/CIM-u.

5.1.5.5 *Sažetak uvjeta za odobrenje i prethodno obavješćivanje*

NAPOMENA 1: Prije prve otpreme svakoga pakovanja, za koji je obvezno odobrenje nadležnoga tijela, pošiljatelj mora voditi brigu o tome da je primjerak odobrenja dostavljen nadležnomu tijelu svake države kroz koju prolazi pakovanje (vidi 5.1.5.1.4 (a)).

NAPOMENA 2: Obavijest se zahtijeva ako sadržaji prelaze $3 H 10^3 A_1$, ili $3 H 10^3 A_2$, ili $1000 TBq$; (vidi 5.1.5.1.4 (b)).

NAPOMENA 3: Višestrano odobrenje pošiljke zahtijeva se ako sadržaji prelaze $3 H 10^3 A_1$, ili $3 H 10^3 A_2$, ili $1000 TBq$, ili ako je dozvoljeno povremeno prozračivanje uz nadzor (vidi 5.1.5.1).

NAPOMENA 4: Vidi odredbe o odobrenju i prethodnoj obavijesti za vrijedeće pakovanja za prijevoz ovoga materijala.

Predmet	UN broj	Zahtijeva se odobrenje nadležnoga tijela		Pošiljatelj je obvezan prije svake otpreme obavijestiti nadležno tijelo države polaska i država kroz koje prolazi ^a	Referencija
		Država podrijetla	Države kroz koje prolazi ^a		
izračun navedenih vrijednosti A_1 i A_2	-	da	da	ne	---
izuzeti pakovanja - oblik pakovanja - pošiljka	2908, 2909, 2910, 2911	ne ne	ne ne	ne ne	---
LSA materijal ^b i SCO ^b industrijska pakovanja tipa 1, 2 ili 3, nefisijski i fisijski isključeni	2912, 2913, 3321, 3322				---
- oblik pakovanja - pošiljka		ne ne	ne ne	ne ne	
Pakovanja tip A ^b , nefisijski i fisijski isključeni - pakovanja - pošiljka	2915, 3332	ne ne	ne ne	ne ne	--
Pakovanja tip B(U) ^b , nefisijski i fisijski isključeni - oblik pakovanja - pošiljka	2916	da ne	ne ne	vidi napomenu 1 vidi napomenu 2	5.1.5.2.4 (b), 5.1.5.3.1 (a), 6.4.22.2

^a Države iz kojih se, kroz koje se ili u koje se prevozi pošiljka.

^b Ako su radioaktivni sadržaji fisijski materijal koji nije izuzet iz odredba za pakete koji sadrže fisijski materijal, tada se primjenjuju odredbe za pakete za fisijski materijal (vidi 6.4.11).

Predmet	UN broj	Zahtijeva se odobrenje nadležnoga tijela		Pošiljatelj je obavezan prije svake otpreme obavijestiti nadležno tijelo države polaska i država kroz koje prolazi ^a	Referencija
		Država podrijetla	Države kroz koje prolazi ^a		
Pakovanja tip B(M) ^b , nefisijski i fisijski isključeni - oblik pakovanja - pošiljka	2917	da vidi napomenu 3	da vidi napomenu 3	ne da	5.1.5.2.4 (b), 5.1.5.3.1 (a), 5.1.5.2.2, 6.4.22.3
Pakovanja tip C ^b , nefisijski i fisijski isključeni - oblik pakovanja - pošiljka	3323	da ne	ne ne	vidi napomenu 1 vidi napomenu 2	5.1.5.2.4 (b), 5.1.5.3.1 (a), 6.4.22.2
Pakovanja za fisijski materijal - oblik pakovanja - pošiljka: - zbroj indeksa sigurnosti kritičnosti koji nije iznad 50 - zbroj indeksa sigurnosti kritičnosti koji je iznad 50	2977, 3324, 3325, 3326, 3327, 3328, 3329, 3330, 3331, 3333	da ^c ne ^d da	da ^c ne ^d da	ne vidi napomenu 2 vidi napomenu 2	5.1.5.3.1 (a), 5.1.5.2.2, 6.4.22.4, 6.4.22.5
Posebni oblik radioaktivnoga materijala - oblik pakovanja - pošiljka	- vidi napomenu 4	da vidi napomenu 4	ne vidi napomenu 4	ne vidi napomenu 4	1.6.6.3, 5.1.5.3.1 (a) 6.4.22.5
Slabo raspršivi radioaktivni materijal - oblik - pošiljka	- vidi napomenu 4	da vidi napomenu 4	ne vidi napomenu 4	ne vidi napomenu 4	5.1.5.3.1 (a), 6.4.22.3
Pakovanja koji sadrže 0,1 kg ili više uranijeva heksafluorida - oblik - pošiljka	- vidi napomenu 4	da vidi napomenu 4	ne vidi napomenu 4	ne vidi napomenu 4	5.1.5.3.1 (a), 6.4.22.1
Posebni sporazumi - pošiljka	2919, 3331	da	da	da	1.7.4.2, 5.1.5.3.1 (b), 5.1.5.2.4 (b)
Odobreni oblici pakovanja koji su podložni prijelaznim mjerama	-	vidi 1.6.6	vidi 1.6.6	vidi napomenu 1	1.6.6.1, 1.6.6.2, 5.1.5.2.4 (b), 5.1.5.3.1 (a), 5.1.5.2.2.

^c Za konstrukcije paketa za fisijski materijal, također, može biti potrebno odobrenje u odnosu na jedan od ostalih navoda u tablici.

^d Za pošiljke ipak može biti potrebno odobrenje u odnosu na jedan od ostalih navoda u tablici.

POGLAVLJE 5.2

OZNAČAVANJE I OBILJEŽAVANJE LISTICAMA OPASNOSTI

5.2.1 Označavanje ambalaže

NAPOMENA: Za označavanje koje se odnosi na izradbu, ispitivanje i odobrenje ambalaže, velikih pakiranja, posuda za plin, IBC, vidi 4. dio.

5.2.1.1 Osim ako nije drukčije propisano u ADR-u, UN broj koji odgovara opasnim tvarima u pakovanjima, ispred kojega su slova "UN", mora biti vidljivo i trajno naveden na svakomu pakovanju. **UN broj i slova "UN" moraju biti najmanje 12 mm visoka, osim na pakovanjima zapremnine od 30 litara ili 30 kilograma ili manje, kada moraju biti najmanje 6 mm visoka i na pakovanjima od 5 litara ili 5 kilograma ili manje kada moraju biti prikladne veličine.** U slučaju nezapakiranih predmeta, oznake moraju biti na predmetu, njegovoj podlozi ili njegovoj napravi za rukovanje, skladištenje ili slaganje.

5.2.1.2 Oznake pakovanja prema zahtjevu u poglavlju:

- (a) moraju biti vidljive i lako čitljive;
- (b) moraju podnijeti izloženost klimatskim uvjetima, što ne smije bitno smanjiti njihovu učinkovitost.

5.2.1.3 Ambalaža za **oštećenu robu** i spremnici pod tlakom za oštećenu robu dodatno moraju biti označeni riječima: "**ZA OTPATKE**".

5.2.1.4 IBC i velike ambalaže zapremnine iznad 450 litara, moraju biti označeni na dvjema nasuprotnim stranicama.

5.2.1.5 *Dodatne odredbe za tvari klase 1*

Za tvari klase 1 pakovanja moraju dodatno nositi vlastiti otpremni naziv, kako je određeno u skladu sa 3.1.2. Oznake koje su jasno čitljive i ne mogu se izbrisati, moraju biti na službenome jeziku države podrijetla, također, ako taj jezik nije engleski, francuski ili njemački, i na engleskome, francuskome ili njemačkome jeziku, osim ako sporazumima sklopljenima između država koje sudjeluju u otpremi, nije propisano drukčije.

5.2.1.6 *Dodatne odredbe za tvari klase 2*

Posude za koje se mogu puniti, moraju nositi sljedeće podatke napisane jasnim, čitljivim i trajnim znakovima:

- (a) UN broj i vlastiti otpremni naziv plina ili smjese plinova, u skladu sa 3.1.2. U slučaju plinova koji su razvrstani pod navod n.d.n., pokraj UN broja mora biti naveden samo tehnički naziv¹ plina.

¹ Umjesto tehničkog naziva, dozvoljeno je korištenje jednog od sljedećih naziva:

- za UN br. 1078 pothlađeni plin, n.d.n: smjesa F1, smjesa F2, smjesa F3
- za UN br. 1060 smjese metilacetilena i propadiena, stabilizirane: smjesa P1, smjesa P2
- za UN br. 1965 smjesa ugljikovodičnoga plina, ukapljena, n.d.n: smjesa A ili butan, smjesa A01 ili butan, smjesa A02 ili butan, smjesa A0 ili butan, smjesa A1, smjesa B1, smjesa B2, smjesa B, smjesa C ili propan;
- za UN br. 1010 butadieni, stabilizirani: 1,2-butadin, stabilizirani, 1,3-butadin, stabilizirani.

U slučaju smjesa, moraju biti navedena najviše dva sastavna dijela koja najviše pridonose opasnosti:

- (b) za stlačene plinove koji se pune prema masi i za ukapljene plinove ili najveća težina punjenja i tara cisterne s armaturom i priborom koji su pričvršćeni u trenutku punjenja ili bruto težina;
- (c) nadnevak (godina) sljedećega periodičnog pregleda.

Oznake mogu biti urezane ili napisane na trajnomu elektroničkom mediju ili pločici koje su pričvršćene na prostor za tvari ili napisane na prijanjajućim i jasno vidljivim oznakama, kao što su tiskane, ili bilo kojim drugim jednakim postupkom.

NAPOMENA 1: Vidi i 6.2.2.7.

NAPOMENA 2: Za posude koje se ne mogu puniti, vidi 6.2.2.8.

5.2.1.7 Posebne odredbe za označavanje tvari klase 7

5.2.1.7.1 Pakovanje mora biti čitljivo i trajno označeno na vanjskoj stranici ambalaže oznakom pošiljatelja ili primatelja ili objema.

5.2.1.7.2 Za svako pakovanje, osim izuzetih pakovanja, UN broj ispred kojega su slova "UN" i vlastiti otpremni naziv moraju biti čitljivo i trajno označeni na vanjskoj stranici ambalaže. Označavanje izuzetih paketa propisano je pododjeljkom 5.1.5.4.1.

5.2.1.7.3 Svako pakovanje bruto mase koja prelazi 50 kg na vanjskoj stranici ambalaže, mora imati čitljivo i trajno označenu dozvoljenu bruto masu.

5.2.1.7.4 Svako pakovanje koje je u skladu:

- (a) s pakovanjem tip IP-1, pakovanjem tip IP-2 ili oblikom pakovanja tip IP-3, mora biti čitljivo i trajno označeno na vanjskoj stranici ambalaže s "TIP IP-1", "TIP IP-2" ili "TIP IP-3," ovisno o slučaju;
- (b) s oblikom pakovanja tip A mora biti čitljivo i trajno označeno na vanjskoj stranici ambalaže s "TIP A"
- (c) s pakovanjem tip IP-2, pakovanjem tip IP-3 ili oblikom pakovanja tip A, mora biti čitljivo i trajno označeno na vanjskoj stranici ambalaže s međunarodnom registracijskom oznakom vozila (VRI šifra)² države podrijetla oblika i naziva proizvođača ili drugom identifikacijskom oznakom ambalaže koju navede nadležno tijelo države porijekla oblika.

5.2.1.7.5 Svako pakovanje koje je u skladu s oblikom koje je odobrilo nadležno tijelo, mora biti čitljivo i trajno označeno na vanjskoj stranici ambalaže:

- (a) identifikacijskom oznakom koju je za oblik dodijelilo nadležno tijelo;
- (b) serijskim brojem kojim se jedinstveno identificira svaka ambalaža koja je u skladu s navedenim oblikom;
- (c) u slučaju oblika pakovanja tip B(U) ili tip B(M), s "TIP B(U)" ili "TIP B(M)"; i

² Razlikovni znak za motorna vozila u međunarodnome prometu koji je propisan Bečkom konvencijom o cestovnome prometu (1968).

(d) u slučaju oblika pakovanja tip C, s "TIP C".

5.2.1.7.6 Pakovanje koje je u skladu s oblikom pakovanja tip B(U), tip B(M) ili tip C na vanjskoj stranici krajnje vanjske posude koja je otporna na vatru i vodu, mora biti jednostavno označen ispučivanjem, utiskivanjem - ili na neki drugi način koji je otporan na vatru i vodu - trolisnim simbolom koji je prikazan na sljedećoj slici.

Osnovni trolisni simbol čija je osnova središnji krug polumjera X.
Najmanja dopuštena visina X 4 mm.

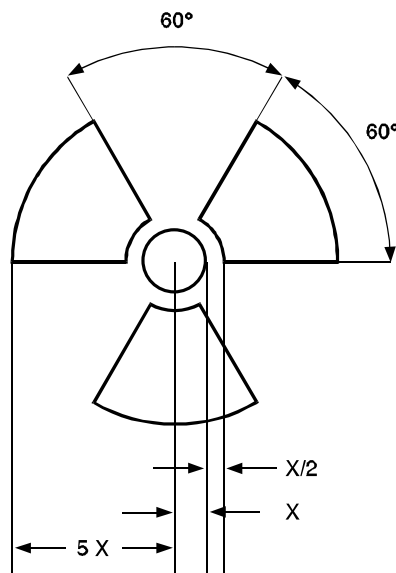

5.2.1.7.7 Kad je materijal LSA-I ili SCO-I u posudama ili materijalima za zamatanje, i kad se prevozi prema isključivoj namjeni, kako je dozvoljeno u 4.1.9.2.3, vanjska površina posuda ili materijala za zamatanje može nositi oznake "RADIOAKTIVNI LSA-I" ili "RADIOAKTIVNI SCO-I", ovisno o slučaju.

5.2.1.7.8 U svim slučajevima međunarodnog prijevoza paketa za koje su potrebni tipno odobrenje konstrukcije ili prijevoza nadležnog tijela, te na koja se primjenjuju različite vrste odobrenje u različitim državama kroz koje se paket prevozi, kategorizacija mora biti u skladu s potvrdom države podrijetla konstrukcije.

5.2.1.8 Posebno označavanje zahtjeva za okoliš opasnih tvari

5.2.1.8.1 Pakiranja koja sadrže tvari opasne za okoliš i ispunjavaju kriterije pododjeljka 2.2.9.1.10 moraju imati trajnu oznaku da sadrže tvari opasne za okoliš prikazanu u pododjeljku 5.2.1.8.3 s izuzetkom jednostrukih pakovanja i zajedničkih pakovanja kada takva jednostruka pakovanja ili unutarnja pakovanja takvih zajedničkih pakovanja imaju:

- neto zapreminu od 5 l ili manje za tekućine; ili
- neto masu od 5 kg ili manje za krute tvari.

5.2.1.8.2 Oznaka za okoliš opasne tvari mora biti postavljena što bliže oznakama zahtjevanim u 5.2.1.1. Zahtjevi 5.2.1.2 i 5.2.1.4 moraju biti udovoljeni.

5.2.1.8.3 Oznaka za okoliš opasne tvari mora izgledati kako je prikazano dolje. Dimenzije moraju biti 100 mm × 100 mm, osim u slučaju pakovanja čije mjere dopuštaju samo manju oznaku.



Simbol (riba i drvo): crno na bijeloj ili prikladnoj kontrastnoj podlozi.

NAPOMENA: Odredbe o obilježavanju iz 5.2.2 dodatno se primjenjuju na svaki zahtjev za pakovanja na kojima je oznaka za tvar opasnu za okoliš.

5.2.1.9 *Strelice smjera*

5.2.1.9.1 Osim kako je navedeno u 5.2.1.9.2:

- kombinirana pakovanja čija unutarnja pakovanja sadrže tekućine;
- pojedinačna pakovanja opremljena odušnim ventilom; i
- criogen posude namijenjene prijevozu podhlađenih ukapljenih plinova,

moraju biti označena s jasno s strelicama smjera kako je navedeno na slici dolje ili u ISO 780:1997. Strelice smjera se moraju nalaziti na dvjema stranicama pakovanja tako da strelice pokazuju smjer pravilnog okretanja pakovanja. Oznaka mora biti pravokutna i veličine koja je jasno vidljiva prema veličini pakovanja. Pravokutnik mora biti obrubljen crtkanom crtom *Depicting a rectangular border around the arrows is optional.*

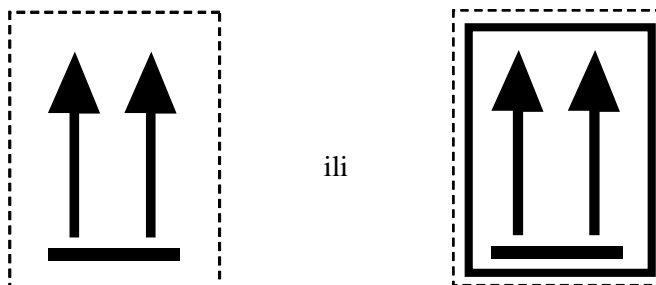

Dvije crne ili crvene strelice na bijeloj ili drugoj kontrastnoj podlozi.
Obrub pravokutnika nije obavezan.

5.2.1.9.2 *Strelice smjera nisu potrebne na:*

- vanjskoj ambalaži koja sadrži spremnike pod tkalom osim kriogenih spremnika;
- vanjskoj ambalaži koja sadrži opasne tvari u unutarnjoj ambalaži, od kojih svaka sadrži najviše 120 ml, s dovoljno upijajućeg materijala između unutarnje i vanjske ambalaže da potpuno upije tekući sadržaj;
- vanjskoj ambalaži koja sadrži zarazne tvari klase 6.2 u primarnim posudama od kojih svaka sadrži najviše 50 ml;
- pakovanjima vrste IP-2, IP-3, A, B (U), B (M) ili C koji sadrže radioaktivne tvari klase 7;
- vanjskoj ambalaži koja sadrži predmete koji su nepropustljivi u svim smjerovima (npr. alkohol ili živa u termometrima, aerosolima itd.); ili

(f) vanjskoj ambalaži koja sadrži opasne tvari u hermetički zatvorenoj unutarnjoj ambalaži od kojih svaka sadrži najviše 500 ml.

5.2.1.9.3 Strelice za ovu svrhu smiju biti postavljene na pakovanju te na njemu ne smije biti drugih strelica.

5.2.2 Obilježavanje ambalaže

5.2.2.1 Odredbe o obilježavanju

5.2.2.1.1 Za svaki predmet ili tvar, navedeni u tablici A poglavlja 3.2, 1, moraju biti pričvršćene listice opasnosti koje su prikazane u stupcu (5), osim ako nije drukčije propisano posebnom odredbom u stupcu (6).

5.2.2.1.2 Oznake opasnosti koje se ne mogu izbrisati, koje točno odgovaraju propisanim modelima, mogu se koristiti umjesto listica opasnosti.

5.2.2.1.3 do

5.2.2.1.5 (*Rezervirano*)

5.2.2.1.6 Osim kako je propisano u 5.2.2.1.2, svaka listica opasnosti:

- (a) mora biti pričvršćena na istu površinu pakovanja, ako to dopuštaju dimenzije pakovanja; za pakovanja klase 1 i 7, pokraj oznake za vlastiti otpremni naziv;
- (b) mora biti tako postavljena na pakovanje da nije prekrivena ili zaklonjena bilo kojim dijelom ili dodatkom na ambalažu ili bilo kojom drugom listicom opasnosti ili oznakom; i
- (c) mora biti postavljena odmah uz drugu listicu opasnosti kada je potrebno staviti više od jedne listice opasnosti.

Kad je pakovanje nepravilna oblika ili malih dimenzija, tako da se na njega na zadovoljavajući način ne može pričvrstiti listica opasnosti, na pakovanje može biti pričvršćena čvrsto privezanim privjeskom ili na neki drugi odgovarajući način.

5.2.2.1.7 IBC i velike ambalaže zapremnine iznad 450 litara, moraju biti obilježeni na dvjema nasuprotnim stranicama.

5.2.2.1.8 (*Rezervirano*)

5.2.2.1.9 *Posebne odredbe za obilježavanje samoreaktivnih tvari i organskih peroksida*

- (a) Listica opasnosti u skladu s oblikom br. 4.1, također, podrazumijeva da predmet može biti zapaljiv i prema tome, nije potrebna listica opasnosti u skladu s oblikom br. 3. Uz to, listica opasnosti u skladu s oblikom br. 1 mora se staviti za samoreaktivne tvari tip B, osim ako nadležno tijelo nije dozvolilo da ta listica opasnosti nije potrebna za određenu ambalažu - stoga što su podaci ispitivanja pokazali da samoreaktivna tvar u takvoj ambalaži ne pokazuje eksplozivno ponašanje.
- (b) Listica opasnosti u skladu s oblikom br. 5.2, također, podrazumijeva da predmet može biti zapaljiv, i prema tome nije potrebna listica opasnosti u skladu s oblikom br. 3. Uz to, moraju se stavljati sljedeće listice opasnosti:

- (i) listica opasnosti u skladu s oblikom br. 1 za organske peroksidge tip B, osim ako nadležno tijelo nije dozvolilo da listica opasnosti nije potrebna za određenu ambalažu - stoga što su podatci ispitivanja pokazali kako organski peroksid u takvoj ambalaži ne pokazuje eksplozivno ponašanje;
- (ii) listica opasnosti u skladu s oblikom br. 8 obvezna je kad su ispunjeni kriteriji za pakirnu skupinu I ili II klase 8.

Za samoreaktivne tvari i organske peroksidge koji se spominju po nazivu, potrebne listice opasnosti navedene su u popisu u 2.2.41.4 odnosno u 2.2.52.4.

5.2.2.1.10 *Posebne odredbe za obilježavanje pakovanja sa zaraznim tvarima*

Pokraj listice opasnosti u skladu s oblikom br. 6.2, pakovanja sa zaraznim tvarima, potrebno je označiti i svim ostalim listicama opasnosti koje su obvezne s obzirom na narav sadržaja.

5.2.2.1.11 *Posebne odredbe za obilježavanje radioaktivnoga materijala*

5.2.2.1.11.1 Osim kada se velike listice opasnosti koriste u skladu s 5.3.1.1.3, svako pakovanje, zaštitna ambalaža i kontejner koji sadrže radioaktivni materijal moraju nositi najmanje dvije listice opasnosti u skladu s oblicima br. 7A, 7B, i 7C, ovisno o slučaju, u skladu s kategorijom (vidi 5.1.5.3.4), toga pakovanja, zaštitne ambalaže ili kontejnera. Listice opasnosti moraju biti pričvršćene na dvjema nasuprotnim stranicama na vanjskoj stranici pakovanja ili na vanjskoj stranici svih četiriju stranica kontejnera. Na svakoj zaštitnoj ambalaži koja sadrži radioaktivni materijal moraju biti najmanje dvije listice opasnosti na nasuprotnim stranicama vanjske stranice zaštitne ambalaže. Uz to, svako pakovanje, zaštitna ambalaža i kontejner koji sadrže fisijske materijale, osim fisijskoga materijala koji je izuzet prema 6.4.11.2, moraju nositi listice opasnosti u skladu s oblikom br. 7E; takve listice opasnosti, ovisno o slučaju, moraju biti pričvršćene pokraj listica opasnosti za radioaktivni materijal. Listice opasnosti ne smiju prekrivati oznake navedene u 5.2.1. Sve listice opasnosti koje se ne odnose na sadržaj, moraju biti uklonjene ili prekrivene.

5.2.2.1.11.2 Svaka listica opasnosti u skladu s oblicima br. 7A, 7B, i 7C, mora biti popunjena sljedećim podacima.

(a) *Sadržaj:*

- (i) osim za materijal LSA-I, naziv(i) radionuklida kako su navedeni u tablici 2.2.7.2.2.1, koristeći simbole koji su nadopisani u tablici. Kad je riječ o smjesama radionuklida, treba nabrojiti i najrestriktivnije radionuklide, ovisno o tome koliko je to dopušteno u odnosu na prostor na predviđenoj crti. Skupine LSA ili SCO moraju se navesti nakon naziva radionuklida. U ovu svrhu moraju se koristiti izrazi "LSA-II", "LSA-III", "SCO-I" i "SCO-II"
 - (ii) za materijal LSA-I potreban je samo izraz "LSA-I"; naziv radionuklida nije potreban.
- (b) *Aktivnost:* Najveća aktivnost radioaktivnih sadržaja za vrijeme prijevoza izražena u bekerelima (Bq), s odgovarajućom oznakom SI prefiksa (vidi 1.2.2.1). Za fisijski materijal, težina fisijskoga materijala (ili mase svakog fisijskog nuklida za smjese kada je prikladno) u gramima (g), ili njezini višekratnici, mogu se koristiti umjesto aktivnosti.
- (c) Kad je riječ o zaštitnoj ambalaži i kontejnerima, navodi "sadržaj" i "aktivnost" na listici opasnosti moraju nositi podatke prema zahtjevu u prethodnim točkama (a) odnosno (b), zbrojene za cijeli sadržaj zaštitne ambalaže ili kontejnera, osim što na

listicama opasnosti za zaštitnu ambalažu ili kontejnere koji sadrže mješovitu tvar pakovanja koji sadrže različite radionuklide, u takvim navodima može pisati: "Vidi prijevozne isprave".

- (d) *Otpremni indeks*: brojem određenim u skladu s 5.1.5.3.1 i 5.1.5.3.2 (navod s otpremnim indeksom, nije potreban za kategoriju I-BIJELO).

5.2.2.1.11.3 Na svakoj listici opasnosti u skladu s oblikom br. 7E mora biti popunjen indeks sigurnosti kritičnosti (CSI), kako je navedeno u odobrenju za posebni sporazum ili u odobrenju za oblik pakovanja koje je izdalo nadležno tijelo.

5.2.2.1.11.4 Kad je riječ o zaštitnoj ambalaži i kontejnerima, indeks sigurnosti kritičnosti (CSI) na listici opasnosti mora sadržavati podatke prema zahtjevu u 5.2.2.1.11.3, zbrojene za fizijski sadržaj zaštitne ambalaže ili kontejnera.

5.2.2.1.11.5 U svim slučajevima međunarodnog prijevoza paketa za koje su potrebni odobrenje konstrukcije ili prijevoza nadležnog tijela, te na koja se primjenjuju različite vrste odobrenje u različitim državama kroz koje se paket prevozi, kategorizacija je u skladu s potvrdom države podrijetla konstrukcije.

5.2.2.2 *Odredbe za listice opasnosti*

5.2.2.2.1 Listice opasnosti moraju ispunjavati odredbe navedene u nastavku i s obzirom na boju, simbole i općenito oblik, moraju biti u skladu s oblicima prikazanim u 5.2.2.2.2. Istovažeći model zahtjevan za druge grane prijevoza, s malim odstupanjima od izgleda i bez promjene smisla listice opasnosti smije se koristiti.

***NAPOMENA:** Kada je potrebno postaviti listice opasnosti prema 5.2.2.2.1.1, u 5.2.2.2.2 prikazake su sa vanjskom crtkanom crtom. Crtkani rub nije potreban ako se listica opasnosti postavlja na podlogu kontrastne boje.*

5.2.2.2.1.1 Listice opasnosti moraju biti kvadratnoga oblika i postavljene pod kutom od 45° (oblika romba), čije najmanje dimenzije moraju biti 100 mm x 100 mm. Moraju imati crtu 5 mm unutar ruba i paralelno s njim okolo. U gornjoj polovici listice opasnosti crta mora biti iste boje kao simbol a u donjoj polovici mora biti iste boje kao slika u donjem kutu. Listice opasnosti moraju biti postavljene na podlozi kontrastne boje ili moraju imati obrub crtkane ili pune crte. Listica opasnosti mora biti pravokutnoga, standardnoga oblika A5 (148H210 mm). Kad je riječ o posudama namijenjene prijevozu pothlađenih ukapljenih plinova, može se koristiti i standardni oblik A7 (74 x 105 mm). Ako to zahtijeva veličina pakovanja, dimenzije listice opasnosti mogu se smanjiti, pod uvjetom da su i nadalje jasno vidljive.

5.2.2.2.1.2 Cilindri za klasu 2 zbog svojega oblika, položaja i mehanizama za učvršćivanje u svrhu prijevoza mogu biti označeni listicama opasnosti koje označavaju opasnosti **sukladno** ovom odjeljku **i oznake tvari opasne za okoliš**, čija je veličina smanjena prema dimenzijama navedenima u ISO 7225:2005, *Cilindri za plin – listica opasnosti upozorenja*, koja se stavlja na dio takvih cilindara koji nije valjkast (rame).

Bez obzira na odredbe u 5.2.2.1.6, listice opasnosti **i oznake tvari opasne za okoliš** (vidi 5.2.1.8.3) mogu se preklapati onoliko koliko je to propisano u ISO 7225:2005. Ipak, u svakom slučaju, listice opasnosti za primarnu opasnost i brojke na bilo kojoj listici opasnosti moraju biti potpuno vidljive, a simboli prepoznatljivi.

Prazne neočišćene posude pod tlakom za plinove klase 2 mogu biti prevožene s zastarjelim ili oštećenim listicama opasnosti u svrhu ponovnog punjenja ili ispitivanja gdje će se

postaviti nova listica opasnosti u skladu s važećim zahtjevima ili ako se posuda pod tlakom **prevozi** na otpad.

5.2.2.2.1.3 S izuzetkom listice opasnosti za podskupine 1.4, 1.5 i 1.6 klase 1, gornja polovica listice opasnosti mora sadržavati slikovni simbol a donja polovica mora sadržavati:

(a) za klase 1, 2, 3, 5.1, 5.2, 7, 8 i 9, broj klase;

(b) za klase 4.1, 4.2 i 4.3, broj "4";

(c) za klase 6.1 i 6.2, broj "6".

Listice opasnosti mogu sadržavati tekst kao što je UN broj ili riječ kojom se opisuje opasnost (npr. "zapaljiva") u skladu s 5.2.2.2.1.5, ali tekst ne smije izmijeniti ili narušiti oblik zahtjevane listice opasnosti.

5.2.2.2.1.4 Dodatno, osim za podskupine 1.4, 1.5 i 1.6, listice opasnosti za klasu 1 mora sadržavati u donjoj polovici, iznad broja klas, podskupinski broj i slovo kompatibilne skupine za tvari ili predmete. Listice opasnosti za podskupine 1.4, 1.5 i 1.6 moraju sadržavati u gornjoj polovici podskupinski broj, a u donjoj polovici broj klase i slovo kompatibilne skupine.

5.2.2.2.1.5 Na listice opasnosti koje nisu one za materijal klase 7 neobvezno umetanje bilo kojega teksta (koji nije broj klase), u prostoru ispod simbola, mora se ograničiti na pojedinosti kojima se označava narav opasnosti i mjere zaštite koje je potrebno poduzeti pri rukovanju.

5.2.2.2.1.6 Simboli, tekst i brojke moraju biti jasne, čitljive i takve da ih nije moguće izbrisati, moraju biti crne boje na svim listicama opasnosti, osim za:

(a) listice opasnosti klase 8, gdje su tekst (ako ga ima), i broj klase bijele boje;

(b) listice opasnosti čija je pozadina potpuno zelena, crvena ili plava na kojima oni mogu biti bijele boje;

(c) listice opasnosti klase 5.2 opasnosti, gdje simbol može biti prikazan u bijeloj boji; i

(d) listice opasnosti u skladu s oblikom br. 2.1 na cilindrima i plinskim ulošcima za plinove UN brojeva 1011, 1075, 1965 i 1978, na kojima mogu biti prikazani u boji pozadine posude ako ima dovoljno kontrasta.

5.2.2.2.1.7 Sve listice opasnosti moraju podnijeti izloženost klimatskim uvjetima, što ne smije znatno smanjiti njihovu učinkovitost.

5.2.2.2.2 Oblici listica opasnosti

KLASA 1

Eksplzivne tvari ili predmeti



(Br. 1)

Poskupina 1.1, 1.2 i 1.3

Simbol (eksplozija bombe): crna; Podloga: narančasta; Oznaka „1“ u donjem kutu



(Br. 1.4)

Poskupina 1.4



(Br. 1.5)

Poskupina 1.5



(Br. 1.6)

Poskupina 1.6

Podloga: narančasta; Oznake: crne; Brojevi moraju biti visoki 30 mm i debljine linija 5 mm (za listice opasnosti mjera 100 mm x 100 mm); Oznaka „1“ u donjem kutu

** Mjesto za podskupinu – ostaviti prazno ako je eksplozivnost dodatna opasnost

* Mjesto za kompatibilnu skupinu – ostaviti prazno ako je eksplozivnost dodatna opasnost

KLASA 2

Plinovi



(Br. 2.1)

Zapaljivi plinovi

Simbol (plamen): crna ili bijela;
(osim kako se zahtjeva prema 5.2.2.2.1.6 (d))
Podloga: crvena; Oznaka „2“ u donjem kutu



(Br. 2.2)

Nezapaljivi, neotrovni plinovi

Simbol (plinska posuda): crna ili bijela;
(osim kako se zahtjeva prema 5.2.2.2.1.6 (c))
Podloga: zelena; Oznaka „2“ u donjem kutu

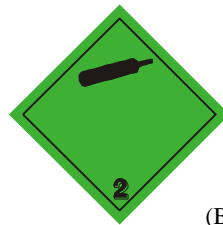

KLASA 3

Zapaljive tekućine



(Br. 2.3)

Otrovni plinovi

Simbol (lubanja i križ kostima): crna;
Podloga: bijela; Oznaka „2“ u donjem kutu



(Br. 3)

Zapaljive tekućine

Simbol (plamen): crna ili bijela;
Podloga: crvena; Oznaka „3“ u donjem kutu



KLASA 4.1
Zapaljive krute tvari, samoreaktivne tvari i kruti dezentivni eksplozivi



(Br. 4.1)
Simbol (plamen): crna;
Podloga: bijela sa sedam okomitih crvenih crta;
Oznaka „4“ u donjem kutu

KLASA 4.2
Tvari podložne spontanom samozapaljenju



(Br. 4.2)
Simbol (plamen): crna;
Podloga: gornja polovica bijela, donja polovica crvena;
Oznaka „4“ u donjem kutu

KLASA 4.3
Tvari koje u dodiru s vodom stvaraju zapaljive plinove



(Br. 4.3)
Simbol (plamen): crna ili bijela;
Podloga: plava;
Oznaka „4“ u donjem kutu

KLASA 5.1
Oksidirajuće tvari



(Br. 5.1)
Simbol (plamen iznad kruga): crna;
Podloga: žuta;
Oznaka „5.1“ u donjem kutu

KLASA 5.2
Organski peroksidi

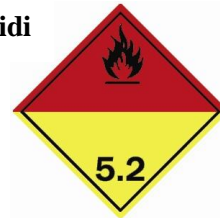

(Br. 5.2)
Simbol (plamen): crna ili bijela;
Podloga: gornja polovica crvena; donja žuta
Oznaka „5.2“ u donjem kutu

KLASA 6.1
Otrovne tvari



(Br. 6.1)
Simbol (lubanja i križ kostima): crna;
Podloga: bijela; Oznaka „6“ u donjem kutu

KLASA 6.2
Zarazne tvari



(Br. 6.2)
Na donjoj polovici listice opasnosti može biti ispisano „ZARAZNA TVAR“ i „U slučaju oštećenja ili propuštanja obavijestiti zdravstvenu ustanovu“
Simbol (tri polumjesecapoložena u krugu) i ispis: crna;
Podloga: bijela; Oznaka „6“ u donjem kutu

KLASA 7
Radioaktivni materijal



(Br. 7A)

Kategorija I

Simbol (trollist): crna; Podloga: bijela;
Tekst (obvezan): crna u donjem dijelu
listice opasnosti:

„RADIOAKTIVNO“
„SADRŽAJ”
„AKTIVNOST”

Jedna crvena crta iza riječi
„RADIOAKTIVNO“;
Oznaka „7“ u donjem kutu



(Br. 7B)

Kategorija I - žuto

Simbol (trollist): crna;
Podloga: gornja polovica žuta s bijelim rubom, donja polovica bijela;
Tekst (obvezan): crna u donjem dijelu listice opasnosti:

„RADIOAKTIVNO“
„SADRŽAJ”
„AKTIVNOST”

U pravokutniku s crnim rubom: „PRIJEVOZNI INDEKS“
Dvije okomite crvena crta moraju biti iza riječi „RADIOAKTIVNO“;
Tri okomite crvena crta moraju biti iza riječi „RADIOAKTIVNO“;
Oznaka „7“ u donjem kutu



(Br. 7C)

Kategorija II - žuto

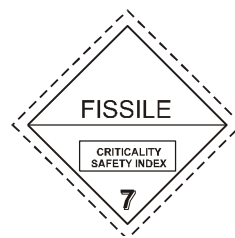

(Br. 7E)

Klasa 7 fizijski materijal

Podloga: bijela;

Tekst (obvezan): crna u donjem dijelu
listice opasnosti: „FIZIJSKO“;

U donjem dijelu listice opasnosti
u pravokutniku s crnim rubom:

„PRIJEVOZNI INDEKS“
Oznaka „7“ u donjem kutu

KLASA 8
Nagrizajuće tvari

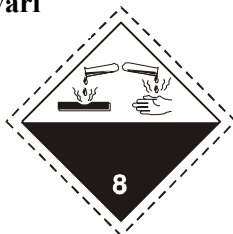

(Br. 8)

Simbol (tekućina, teče iz dvije epruvete na ruku i metal): crna; Podloga: gornja polovica bijela, donja polovica crna s bijelim rubom;
Oznaka „8“ u donjem kutu

KLASA 9
Ostale opasne tvari i predmeti

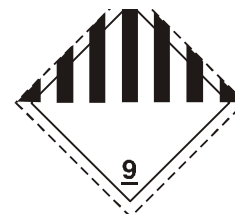

(Br. 9)

Simbol (sedam okomitih crta u gornjoj polovici): crna;
Podloga: bijela;
Oznaka „9“ u donjem kutu

POGLAVLJE 5.3

OBILJEŽAVANJE I OZNAČAVANJE VELIKIM LISTICAMA OPASNOSTI KONTEJNERA, MEGC, MEMU, KONTEJNER CISTERNI, PRENOSIVIH CISTERNI I VOZILA

NAPOMENA: Za obilježavanje i označavanje velikim listicama opasnosti kontejnera, MEGCa, kontejner cisterna i prenosivih cisterna za prijevoz u prijevoznome lancu, uključujući prijevoz morem, vidi i 1.1.4.2.1. Ako se primjenjuju odredbe iz 1.1.4.2.1 (c), vrijedeće su samo 5.3.1.3 i 5.3.2.1.1 poglavlja.

5.3.1 Označavanje

5.3.1.1 Opće odredbe

5.3.1.1.1 Kad je zahtjevano u ovom odjeljku, velike listice opasnosti moraju biti pričvršćene na vanjsku površinu kontejnera, MEGCa, MEMU, kontejner cisterni, prenosivih cisterni i vozila. Velike listice opasnosti moraju odgovarati listicama opasnosti propisanim u stupcu (5), i ovisno o slučaju, stupcu (6) tablice A poglavlja 3.2 za opasnu tvar koja je u kontejneru, MEGCu, MEMU, kontejner cisterni, prenosivoj cisterni ili vozilu, i moraju biti u skladu sa specifikacijama navedenima u 5.3.1.7. Velike listice opasnosti moraju biti postavljene na podlogu kontrastne boje ili moraju biti obrubljene crtkanom ili punom crtom.

5.3.1.1.2 Za klasu 1, kompatibilne skupine ne smiju biti navedene na listicama opasnosti ako se u vozilu, kontejneru ili posebnom prostoru MEMU prevoze tvari ili predmeti sa svojstvima dviju ili više kompatibilnih skupina. Vozila, kontejneri ili posebni prostor MEMU za prijevoz tvari ili predmeta različitih podskupina moraju se označiti samo listicama opasnosti za najopasniju podskupinu prema redu:

1.1 (najveća opasnost), 1.5, 1.2, 1.3, 1.6, 1.4 (najmanja opasnost).

Kad se prevoze tvari 1.5 D s tvarima ili predmetima podskupine 1.2, vozilo ili kontejner moraju biti označeni velikom listicom opasnosti kao u podjeli 1.1.

Velike listice opasnosti nisu potrebne pri prijevozu eksplozivna podskupine 1.4, kompatibilne skupine S.

5.3.1.1.3 Za klasu 7 velika listica opasnosti za primarnu opasnost mora biti u skladu s modelom br. 7D, kako je navedeno u 5.3.1.7.2. Velika listica opasnosti nije obvezna za vozila ili kontejnere kojima se prevoze izuzeta pakovanja ni za male kontejnere.

Ako je obvezno pričvrstiti listice opasnosti i velike listice opasnosti klase 7 na vozila, kontejnere, MEGCe, kontejnere cisterne ili prenosive cisterne, umjesto velike listice opasnosti br. 7D, može se postaviti uvećana listica opasnosti koja odgovara obveznoj listici opasnosti i koja ispunjava obje svrhe.

5.3.1.1.4 Kontejneri, MEGC, MEMU, kontejner cisterne, prenosive cisterne ili vozila u kojima je tvar koja ne pripada samo jednoj klasi, ne moraju imati velike listice opasnosti za dodatnu opasnost ako je opasnost - koja je prikazana na velikoj listici opasnosti - već naznačena primarnim ili velikom listicom opasnosti za dodatnu opasnost.

5.3.1.1.5 Velike listice opasnosti koje se ne odnose na opasnu tvar koja se prevozi, ili njezine ostatke, moraju biti uklonjene ili pokriveno.

5.3.1.1.6 Kada su velike listice opasnosti postavljene na pregibnu ploču, mora biti konstruirana i osigurana tako da se ne može zatvoriti ili izgubiti značenje postavljanja tijekom prijevoza (posebno pri udarcima ili neželjenom događaju).

5.3.1.5.1 Za vozila koja prevoze pakovanja koja sadrže tvari i predmete klase 1 (osim podskupine 1.4, kompatibilne skupine S), velike listice opasnosti moraju biti postavljene na obje bočne i stražnju stranu vozila.

5.3.1.2 *Označavanje kontejnera, MEGC, kontejner cisterne i prenosivih cisterne*

NAPOMENA: Pododjeljak se ne odnosi na zamjenjive cisterne, osim na zamjenjive cisterne ili zamjenjive cisterne koji se prevoze u kombiniranom cestovno željezničkome prijevozu.

Velike listice opasnosti moraju biti pričvršćene na objema stranicama i na svakomu kraju kontejnera, MEGC, kontejner cisterne ili prenosive cisterne.

Kad kontejner cisterna ili prenosiva cisterna imaju višedijelne pregrade (komore) i u njima se prevoze dvije ili više opasnih tvari, odgovarajuće velike listice opasnosti moraju biti postavljene uz dužinu svake stranice na mjestu odnosnih pregrada, i po jedna velika listica opasnosti od svakoga oblika na svakomu kraju kontejnera.

5.3.1.3 *Označavanje vozila kojima se prevoze kontejneri, MEGC, kontejner cisterne ili prenosive cisterne*

NAPOMENA: Pododjeljak se ne odnosi na označavanje vozila kojima se prevoze zamjenjivi cisterne, osim na zamjenjive cisterne ili zamjenjive cisterne koji se prevoze u kombiniranom cestovno željezničkome prijevozu; za takva vozila, vidi 5.3.1.5.

Ako velike listice opasnosti koje su pričvršćene na kontejnere, MEGCe, kontejner cisterne ili prenosive cisterne nisu vidljive izvan vozila kojima se prevoze, isti velike listice opasnosti moraju biti pričvršćene na objema stranicama i na stražnjemu dijelu vozila. U protivnomu, nije potrebno pričvršćivati velike listice opasnosti na vozilo kojima se prevoze.

5.3.1.4 *Označavanje vozila za prijevoz tvari u rasutom stanju, vozila cisterne, baterijska vozila, MEMU i vozila s izgradnim cisternama*

5.3.1.4.1 Velike listice opasnosti moraju biti pričvršćene na objema stranicama i na stražnjemu dijelu vozila.

Ako vozilo cisterna ili izgradne cisterne koje se prevoze na vozilu imaju višedijelne pregrade i prevoze dvije ili više opasnih tvari, odgovarajuće velike listice opasnosti moraju biti postavljene na svaku stranicu na mjestu odnosnih pregrada i po jedna velika listica opasnosti od svakoga oblika na svakomu kraju. U takvom slučaju, ako u svim pregradama moraju biti iste velike listice opasnosti, velike listice opasnosti se moraju postaviti samo jedanput uz dužinu svaku stranice i na stražnjemu dijelu vozila.

Ako je za isti pregradak potrebno više od jedne velike listice opasnosti, velike listice opasnosti moraju biti postavljene jedan pokraj drugoga.

NAPOMENA: Ako je za vrijeme ili na kraju prijevoza, prema ADR-u, cisterna na poluprikolici odvojena od svojega vučnog vozila da se može natovariti na brod ili riječno plovilo, velika listica opasnosti, također, mora biti postavljena na prednjemu dijelu poluprikolice.

5.3.1.4.2 MEMU s cisternom i kontejnerom za rasute robe mora biti označen listicama opasnosti u skladu s 5.3.1.4.1 za tvari koje saadrži. Za cisterne sa zapreminom manjom od 1 000 litara listice opasnosti mogu biti zamijenjene listicama u 5.2.2.2.

5.3.1.4.3 MEMU kojim se prevoze pakovanja koja sadrže tvari ili predmete klase 1 (osim podskupine 1.4, Kompatibilna skupina S), listica opasnosti mora biti postavljena na obje strane i na zadnjoj strani MEMU.

Posebni prostor za eksplozive mora biti označen listicama opasnosti u skladu s zahtjevima of 5.3.1.1.2. Zadnju rečenicu u 5.3.1.1.2 nije potrebno primjeniti.

5.3.1.5 Označavanje vozila kojima se prevoze samo pakovanja

NAPOMENA: Pododjeljak se odnosi i na vozila kojima se prevoze zamjenjivi cisterne koje su natovarene pakovanjama, osim za kombinirani cestovno željeznički prijevoz; za kombinirani cestovno željeznički prijevoz vidi 5.3.1.2 i 5.3.1.3.

5.3.1.5.1 Za vozila koja prevoze pakovanja koja sadrže tvari ili predmete klase 1, velike listice opasnosti moraju biti pričvršćene na objema stranicama i na stražnjemu dijelu vozila.

5.3.1.5.2 Za vozila koja prevoze radioaktivni materijal klase 7 u ambalaži ili u IBC (osim izuzetih pakovanja), velike listice opasnosti moraju biti pričvršćene na objema stranicama i na stražnjemu dijelu vozila.

5.3.1.6 Označavanje praznih vozila cisterne, baterijskih vozila, MEGC, MEMU, kontejner cisterne, prenosivih cisterne i praznih vozila i kontejnera za prijevoz rasutih tvari

5.3.1.6.1 Prazna vozila cisterne, vozila s izgradnim cisternama, baterijska vozila, MEGC, MEMU, kontejner cisterne i prenosive cisterne koje nisu očišćene ni otplinjene, i prazna vozila i kontejneri za prijevoz rasutih tvari neočišćeni, i nadalje moraju nositi velike listice opasnosti koje su bili potrebne za prethodnu tvar.

5.3.1.7 Specifikacije za velike listice opasnosti

5.3.1.7.1 Osim kako je propisano u 5.3.1.7.2 za velika listica opasnosti klase 7, velika listica opasnosti:

- (a) biti više od 250 mm na 250 mm i imati crtu 12.5 mm unutar ruba i paralelno s njim okolo. U gornjoj polovici crta mora biti iste boje kao simbol a u donjoj polovici moraju biti iste boje kao slika u donjem kutu;
- (b) mora odgovarati listici opasnosti koja je obvezna za opasnu tvar o kojoj je riječ u odnosu na boju i simbol (vidi 5.2.2.2); i
- (c) prikazivati brojke (i za tvari klase 1, oznaku kompatibilne skupine), koje su propisane za opasnu tvar o kojoj je riječ u 5.2.2.2, za odgovarajuću listicu opasnosti znamenkama koje ne smiju biti manje od 25 mm.

5.3.1.7.2 Velika listica opasnosti klase 7, ne smije biti manjih dimenzija od 250 mm x 250 mm s crnom crtom koja prolazi 5 mm unutar ruba i usporedna je s rubom, i mora izgledati kako je prikazano u nastavku (oblik br. 7D). Broj "7" ne smije biti manji od 25 mm. Podloga gornje polovice velike listice opasnosti mora biti žute boje, a donja polovica bijele boje, trolist i znakovi moraju biti crne boje. Riječ "RADIOAKTIVNO" u donjoj polovici nije obvezna da se na ovoj velika listica opasnosti može prikazati odgovarajući UN broj za pakovanje.

Velika listica opasnosti za radioaktivni materijal klase 7

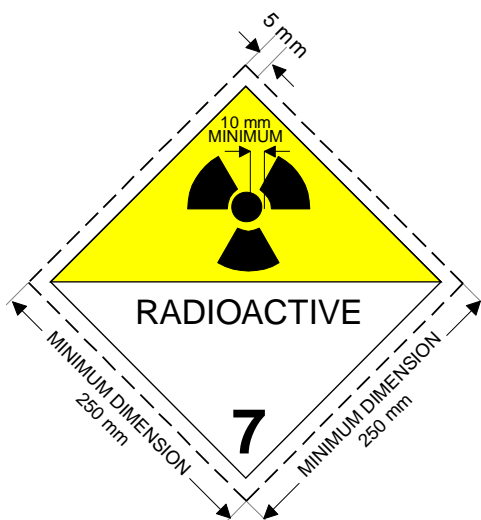

(br.7D)

Simbol (trolist); crno. Podloga; gornja polovica žuto s bijelim rubom, donja polovica bijelo.

Na donjoj polovici napisana je riječ "RADIOAKTIVNO" ili pripadajući odgovarajući UN broj, i oznaka "7" u donjem kutu.

5.3.1.7.3 Za cisterne zapremnine koja ne prelazi 3 m³ i za male kontejnere, velike listice opasnosti se mogu zamijeniti listicama opasnosti u skladu sa 5.2.2.2. **ako takve listice opasnosti nisu vidljive s vanjske strane vozila, velike listice opasnosti u skladu s 5.3.1.7.1 se također moraju pričvrstiti s obje strane vozila i na stražnjoj strani vozila.**

5.3.1.7.4 Za klase 1 i 7, ako su veličina i konstrukcija vozila takvi da raspoloživa površina nije dostatna za pričvršćivanje propisanih velikih listica opasnosti, njihove dimenzije na svakoj stranici mogu biti manje za 100 milimetara.

5.3.2 Označavanje narančastom pločom

5.3.2.1 Općenite odredbe za označavanje narančastom pločom

5.3.2.1.1 Prijevozne jedinice kojima se prevozi opasne tvari, moraju imati dvije pravokutne ploče narančaste boje u skladu sa 5.3.2.2.1 i postavljene okomito na plohu. Moraju biti pričvršćene jedna na prednjemu i druga na stražnjem dijelu prijevozne jedinice, obje okomito na uzdužnu os prijevozne jedinice. Moraju biti jasno vidljive.

Ako se priključno vozilo kojim se prevoze opasne tvari odvoji od motornog vozila tijekom prijevoza opasnih tvari, narančasta ploča mora ostati pričvršćena na stražnjem dijelu priključnog vozila.

5.3.2.1.2 Kad je u stupcu (20) tablice A poglavlja 3.2 naznačen identifikacijski broj opasnosti, vozila cisterne, baterijska vozila ili prijevozne jedinice koje imaju jednu ili više cisterne u kojima se prevozi opasne tvari, uz to na stranicama svake cisterne, svake komore cisterne ili svakoga elementa baterijskog vozila moraju imati jasno vidljive, i usporedne s uzdužnom osi vozila, ploče narančaste boje, jednake pločama propisanim u 5.3.2.1.1. Ploče narančaste boje moraju imati identifikacijski broj opasnosti i UN broj propisan u stupcu (20) odnosno stupcu

(1) tablice A poglavlja 3.2 za svaku tvar koja se prevozi u cisterni, komori cisterne ili u elementu baterijskih vozila. Za MEMU ovi zahtjevi se moraju primjeniti samo na cisterne sa zapreminom 1 000 litara ili više i kontejnerom za rasute robe.

5.3.2.1.3 Za vozila cisterne ili prijevozne jedinice koje imaju jedan ili više cisterni kojima se prevoze tvari s UN brojevima 1202, 1203 ili 1223, ili gorivo za zrakoplove razvrstano pod UN brojeve 1268 ili 1863, i nikakva ostala opasna tvar, ploče narančaste boje propisane u 5.3.2.1.2 ne moraju biti pričvršćene ako ploče koje su pričvršćene na prednjemu i stražnjemu dijelu, u skladu sa 5.3.2.1.1, imaju identifikacijski broj opasnosti i UN broj propisan za najopasniju tvar koja se prevozi, tj. tvar najnižega plamišta.

5.3.2.1.4 Kad je identifikacijska oznaka opasnosti naznačena u stupcu (20) tablice A poglavlja 3.2, prijevozne jedinice i kontejneri kojima se prevoze nezapakirane krute tvari ili predmeti ili zapakirani radioaktivni materijal s jedinstvenim UN brojem koji se isključivo prevozi; i nikakva ostala opasna tvar ne smije biti pokraj ovoga; na stranicama svake prijevozne jedinice ili kontejnera moraju biti jasno vidljive, i usporedne s uzdužnom osi vozila, ploče narančaste boje, jednake pločama propisanim u 5.3.2.1.1. Ploče narančaste boje moraju imati identifikacijski broj opasnosti i UN broj propisan u stupcu (20) odnosno stupcu (1) tablice A poglavlja 3.2 za svaku tvar koja se prevozi u rasutom stanju u prijevoznoj jedinici ili kontejneru ili za pakirani radioaktivni materijal koji se isključivo prevozi u prijevoznoj jedinici ili u kontejneru.

5.3.2.1.5 Ako narančaste ploče koje su propisane u 5.3.2.1.2 i 5.3.2.1.4 postavljene na kontejnere, kontejner cisterne, MEGC ili prenosive cistern nisu jasno vidljive s vanjske strane vozila iste ploče moraju biti postavljene i na bočne strane vozila.

NAPOMENA: *Ovo podpoglavljje nije potrebno primjeniti ako se označavaju s narančastim tablama zatvorena i prekrivena vozila, koja prevoze cisterne s najvećom zapreminom 3 000 litara.*

5.3.2.1.6 Za prijevozne jedinice kojima se prevozi samo jedna tvar ploče narančaste boje, propisane u 5.3.2.1.2, 5.3.2.1.4 i 5.3.2.1.5, nisu obvezne, pod uvjetom da one na prednjemu i stražnjemu dijelu u skladu sa 5.3.2.1.1 imaju identifikacijski broj opasnosti i UN broj propisan u stupcu (20) odnosno stupcu (1) tablice A poglavlja 3.2 za te tvari.

5.3.2.1.7 Zahtjevi navedeni u 5.3.2.1.1 do 5.3.2.1.5, također se odnose na prazne fiksne ili izgradne cisterne, baterijska vozila, kontejner cisterne, MEMU, prenosive cisterne i MEGC koji nisu očišćeni niti otplinjeni i prazna vozila i prazne kontejnere za prijevoz neočišćene ili nekontaminirane rasute tvari.

5.3.2.1.8 Ploče narančaste boje, koje se ne odnose na opasnu tvar koja se prevozi, ili njihove ostatke, moraju biti i uklonjene ili pokrivena. Ako su ploče pokrivena, pokrivanje mora biti potpuno i učinkovito i nakon petnaest minuta izgaranja u požaru.

5.3.2.2 Opis ploče narančaste boje

5.3.2.2.1 Narančaste ploče moraju biti reflektirajuće i moraju imati osnovicu 40 cm i visinu 30 cm; moraju imati crni obrub širine 15 mm. Uporabljeni material mora biti otporan na vremenske uvjete i osigurati trajnost označavanja. Ploča se ne smije maknuti s podloge na kojoj je namještena niti po 15 minutnom izlaganju vatri. Mora ostati postavljena bez obzira na smjer vozila. Ploče narančaste boje mogu se odijeliti po sredini crnom vodoravnom crtom debljine 15 mm.

Ako su veličina i izradba vozila takvi da dostupna površina nije dostatna za pričvršćivanje takve ploče narančaste boje, njihove dimenzije mogu se smanjiti na osnovicu od 300 mm, visinu od 120 mm i na 10 mm crnoga obruba. U slučaju, pakiranih radioaktivnih materijala prevoženih pod posebnim uvjetima, samo UN broj se zahtjeva, a veličina znamenke navedena u 5.3.2.2.2 može biti smanjena do 65 mm u visini i 10 mm debljine crta.

Za kontejnere kojim se prevoze opasne krute tvari u rasutom stanju i za kontejner cisterne, MEGC i prenosive cisterne, ploče propisane u 5.3.2.1.2, 5.3.2.1.4 i 5.3.2.1.5 mogu biti zamijenjene naljepnicama ili nekim drugim jednakovrijednim postupkom.

U tom slučaju označavanje mora udovoljiti zahtjevima ovog podpoglavlja osim zahtjeva u svezi zaštite od požara navedenog u 5.3.2.2.1 i 5.3.2.2.2.

NAPOMENA: Koordinate kromatičnosti boje narančastih ploča u uobičajenim uvjetima korištenja trebale bi biti na području u dijagramu kromatičnosti koji tvore sljedeće koordinate koje se spajaju:

<i>Koordinate kromatičnosti točaka na kutovima područja u dijagramu kromatičnosti</i>				
<i>x</i>	0,52	0,52	0,578	0,618
<i>y</i>	0,38	0,40	0,422	0,38

Čimbenik svjetline reflektirajuće boje: $\beta > 0.12$.

Referentno središte E, standardna osvjetljenost C, uobičajeni kut upada 45°, promatrano pod kutom od 0°.

Koeficijent refleksne svjetlosne jakosti pod kutom osvjetljenosti od 5°, promatrano pod kutom od 0.2°: nije manje od 20 kandela po luksu na m².

5.3.2.2.2

Identifikacijski broj opasnosti i UN broj sastoje se od crnih znamenka visine 100 mm i debljine linija 15 mm. U gornjem dijelu ploče mora biti upisan identifikacijski broj opasnosti, a UN broj u donjem dijelu ploče; moraju biti odijeljeni vodoravnom crnom crtom, debljine 15 mm, koja ide po sredini visine ploče s jedne na drugu stranicu (vidi 5.3.2.2.3). Identifikacijski broj opasnosti i UN broj moraju biti takvi da se ne mogu izbrisati, i moraju biti čitljivi nakon petnaest minuta izgaranja u požaru. Izmjenjivi brojevi i slova na tablama koji označavaju opasnost brojem opasnosti i UN brojem moraju ostati na mjestima tijekom prijevoza bez obzira na kretanje vozila.

5.3.2.2.3 *Primjer ploče narančaste boje s identifikacijskim brojem opasnosti i UN brojem*

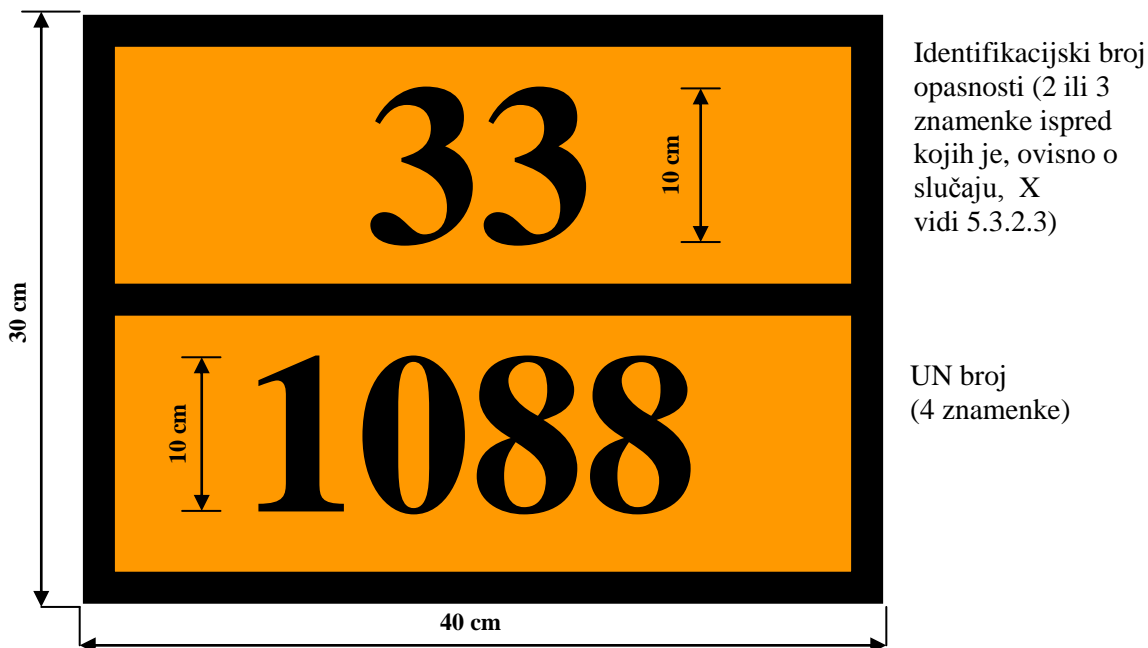

Pozadina narančasta.

Obrub, vodoravne crte i znamenke crne boje, debljina 15 mm.

5.3.2.2.4 Dozvoljeno odstupanje od dimenzija koje su navedene u pododjeljku jest $\pm 10\%$.

5.3.2.2.5 Kada je narančasta tabla postavljena na pregibnu ploču, mora biti konstruirana i osigurana tako da se ne može zatvoriti ili izgubiti značenje postavljanja tijekom prijevoza (posebno pri udarcima ili neželjenom događaju).

5.3.2.3 *Značenje identifikacijskoga broja opasnosti*

5.3.2.3.1 Identifikacijski broj opasnosti čine dvije ili tri znamenke. U načelu, znamenka su označene sljedeće opasnosti:

- 2 ispuštanje plina zbog tlaka ili kemijske reakcije
- 3 zapaljivost tekućina (para) i plinova ili samozagrijavajuće tekućine
- 4 zapaljivost krutih tvari ili samozagrijavajuće krute tvari
- 5 oksidacijski učinak (pojačava vatru)
- 6 otrovnost ili opasnost od zaraze
- 7 radioaktivnost
- 8 svojstvo nagrizanja
- 9 opasnost od spontane burne reakcije.

NAPOMENA: *Opasnost od spontane burne reakcije u smislu brojke 9 uključuje mogućnost koja proizlazi iz naravi tvari opasnosti od eksplozije, raspadanja i reakcije polimerizacije nakon otpuštanja znatne topline ili zapaljivih i/ili otrovnih plinova.*

Udvostručenje znamenke, znači pojačavanje određene opasnosti.

Ako se opasnost povezanu s tvari može prikladno prikazati samo jednom znamenkom, iza nje slijedi nula.

Sljedeće kombinacije znamenka imaju posebno značenje: 22, 323, 333, 362, 382, 423, 44, 446, 462, 482, 539, 606, 623, 642, 823, 842, 90 i 99, vidi 5.3.2.3.2 dolje.

Ako je ispred identifikacijskoga broja opasnosti slovo "X", to znači da tvar opasno reagira s vodom. Kad je riječ o takvim tvarima, voda se koristi samo uz odobrenje stručnjaka.

Za tvari klase 1, klasifikacijska oznaka u skladu sa stupcem (3 b) tablice A poglavlja 3.2 mora se koristiti kao identifikacijski broj opasnosti. Klasifikacijska oznaka sastoji se od:

- broja podjele u skladu sa 2.2.1.1.5; i
- slova kompatibilne skupine u skladu sa 2.2.1.1.6.

5.3.2.3.2 Identifikacijski brojevi opasnosti koji su navedeni u stupcu (20) tablice A poglavlja 3.2 imaju sljedeća značenja:

20	zagušljivac ili plin bez dodatne opasnosti
22	podhlađeni ukapljeni plin, zagušljivac
223	podhlađeni ukapljeni plin, zapaljiv
225	podhlađeni ukapljeni plin, oksidirajući (pojačava vatru)
23	zapaljivi plin
238	plin, zapaljiv korozivan
239	zapaljivi plin, koji može spontano dovesti do burne reakcije
25	oksidirajući (pojačava vatru)
26	otrovni plin
263	otrovni plin, zapaljiv
265	otrovni plin, oksidirajući (pojačava vatru)
268	otrovni plin, korozivni
28	plin, korozivni
30	zapaljiva tekućina (plamište između 23 i 60 °C, uključivo), ili zapaljiva tekućina ili kruta tvar u otopljenom stanju s plamištem iznad 60 °C, zagrijana do temperature jednake ili iznad njezina plamišta, ili samozagrijavajuća tekućina
323	zapaljiva tekućina koja reagira s vodom, ispuštajući zapaljive plinove
X323	zapaljiva tekućina koja reagira opasno s vodom, ispuštajući zapaljive plinove ³
33	jako zapaljiva tekućina (plamište ispod 23 °C)
333	pirofora tekućina
X333	pirofora tekućina koja reagira opasno s vodom ¹
336	jako zapaljiva tekućina, otrovna
338	jako zapaljiva tekućina, korozivna
X338	jako zapaljiva tekućina, korozivna, koja reagira opasno s vodom ¹
339	jako zapaljiva tekućina koja može spontano dovesti do burne reakcije
36	zapaljiva tekućina (plamište između 23 i 60 °C, uključivo), slabo otrovna ili samozagrijavajuća tekućina, otrovna
362	zapaljiva tekućina, otrovna, reagira s vodom, ispuštajući zapaljive plinove
X362	zapaljiva tekućina otrovna, reagirajući s vodom, stvara zapaljive plinove ¹
368	zapaljiva tekućina, otrovna, korozivna
38	zapaljiva tekućina (plamište između 23 i 60 °C, uključivo), slabo korozivna ili samozagrijavajuća tekućina, korozivna
382	zapaljiva tekućina, korozivna, reagira s vodom, ispuštajući zapaljive plinove
X382	zapaljiva tekućina, korozivna, reagirajući s vodom, stvara zapaljive plinove ¹
39	zapaljiva tekućina, može spontano dovesti do burne reakcije
40	zapaljiva kruta ili samoreaktivna tvar, ili samozagrijavajuća tvar
423	kruta tvar koja reagira s vodom, ispuštajući zapaljive plinove ili zapaljiva kruta tvar koja reakcijom s vodom, stvara zapaljive plinove ili samozapaljiva kruta tvar koja reakcijom s vode, stvara zapaljive plinove
X423	kruta tvar koja reakcijom s vodom, stvara zapaljive plinove, ili zapaljiva kruta tvar koja reakcijom s vodom, stvara zapaljive plinove, ili samozapaljiva kruta tvar koja reakcijom s vodom, stvara zapaljive plinove ¹

¹ Voda se ne smije koristiti, jedino uz odobrenje stručnjaka.

43	spontano zapaljiva (pirofora) kruta tvar
X432	spontano zapaljive (piroforne) krute tvari koje opasno reagiraju s vodom, stvaraju zapaljive plinove ¹
44	zapaljiva kruta tvar, u otopljenomu stanju pri povišenoj temperaturi
446	zapaljiva kruta tvar, otrovna, u otopljenomu stanju, pri povišenoj temperaturi
46	zapaljiva ili samozagrijavajuća kruta tvar, otrovna
462	otrovna kruta tvar koja reagira s vodom, ispuštajući zapaljive plinove
X462	kruta tvar koja reagira opasno s vodom, stvara otrovne plinove ¹
48	zapaljiva ili samozagrijavajuća kruta tvar, korozivna
482	korozivna kruta tvar koja reagira s vodom, stvara zapaljive plinove
X482	kruta tvar koja reagira opasno s vodom, stvara korozivne plinove ¹
50	oksidirajuća tvar (pojačava vatru)
539	zapaljivi organski peroksid
55	jako oksidirajuća tvar (pojačava vatru)
556	jako oksidirajuća tvar, otrovna (pojačava vatru)
558	jako oksidirajuća tvar, korozivna (pojačava vatru)
559	jako oksidirajuća tvar, može spontano burno reagirati (pojačava vatru)
56	oksidirajuća tvar, otrovna (pojačava vatru)
568	oksidirajuća tvar, otrovna, korozivna (pojačava vatru)
58	oksidirajuća tvar, korozivna (pojačava vatru)
59	oksidirajuća tvar, može spontano dovesti do burne reakcije (pojačava vatru)
60	otrovna ili slabo otrovna tvar
606	zarazna tvar
623	otrovna tekućina, reagira s vodom, stvara zapaljive plinove
63	otrovna tvar, zapaljiva (plamište između 23 i 60 °C, uključivo)
638	otrovna tvar, zapaljiva (plamište između 23 i 60 °C, uključivo), korozivna
639	otrovna tvar, zapaljiva (plamište ne iznad 60 °C), može spontano dovesti do burne reakcije
64	otrovna kruta tvar, zapaljiva ili samozagrijavajuća
642	otrovna kruta tvar, reagira s vodom, stvara zapaljive plinove
65	otrovna tvar, oksidirajuća (pojačava vatru)
66	jako otrovna tvar
663	jako otrovna tvar, zapaljiva (plamište nije iznad 60 °C)
664	jako otrovna kruta tvar, zapaljiva ili samozagrijavajuća
665	jako otrovna tvar, oksidirajuća (pojačava vatru)
668	jako otrovna tvar, korozivna
X668	jako otrovna tvar, korozivna, reagira opasno s vodom
669	jako otrovna tvar, može spontano dovesti do burne reakcije
68	otrovna tvar, korozivna
69	otrovna ili slabo otrovna tvar, može spontano dovesti do burne reakcije
70	radioaktivni materijal
78	radioaktivni materijal, korozivni
80	korozivna ili slabo korozivna tvar
X80	korozivna ili slabo korozivna tvar, reagira opasno s vodom ¹
823	korozivna tekućina, reagira s vodom, stvara zapaljive plinove
83	korozivna ili slabo korozivna tvar, zapaljiva (plamišta između 23 i 60 °C, uključivo)
X83	korozivna ili slabo korozivna tvar, zapaljiva, (plamišta između 23 i 60 °C, uključivo), reagira opasno s vodom ¹
839	korozivna ili slabo korozivna tvar, zapaljiva (plamište između 23 i 60 °C, uključivo), može spontano dovesti do burne reakcije
X839	korozivna ili slabo korozivna tvar, zapaljiva (plamište između 23 i 60 °C, uključivo), može spontano burno reagirati i koja reagira opasno s vodom ¹
84	korozivna kruta tvar, zapaljiva ili samozagrijavajuća

¹ Voda se ne smije koristiti, jedino uz odobrenje stručnjaka.

842	korozivna kruta tvar, reagira s vodom, stvara zapaljive plinove
85	korozivna ili slabo korozivna tvar, oksidirajuća (pojačava vatru)
856	korozivna ili slabo korozivna tvar, oksidirajuća (pojačava vatru), i otrovna
86	korozivna ili slabo korozivna tvar, otrovna
88	jako korozivna tvar
X88	jako korozivna tvar, reagira opasno s vodom ¹
883	jako korozivna tvar, zapaljiva (plamište između 23 i 60 °C, uključivo)
884	jako korozivna kruta tvar, zapaljiva ili samozagrijavajuća
885	jako korozivna tvar, oksidirajuća (pojačava vatru)
886	jako korozivna tvar, otrovna
X886	jako korozivna tvar, otrovna, reagira opasno s vodom ¹
89	korozivna ili slabo korozivna tvar, može spontano dovesti do burne reakcije
90	tvar opasna za okolinu; razne opasne tvari
99	razne opasne tvari, prevoze se na povišenoj temperaturi.

5.3.3 Oznaka za tvari povišene temperature

Vozila cisterne, kontejner cisterne, prenosive cisterne, posebna vozila ili kontejneri, ili posebno opremljena vozila ili kontejneri za koje je obvezna oznaka za tvari povišene temperature, prema posebnoj odredbi 580 u stupcu (6) tablice A poglavlja 3.2, mora imati na obje stranice i na stražnjemu dijelu vozila, i na obje stranice i na svakomu stražnjemu dijelu kontejnera, kontejner cisterne i prenosive cisterne oznaku oblika trokuta, čija je dužina stranice najmanje 250 mm, crvene boje, kako je prikazano dolje.



5.3.4 (Rezervirano)

5.3.5 (Rezervirano)

5.3.6 Oznaka za okoliš opasne tvari

Kada su velike listice opasnosti zahtjevane u skladu sa zahtjevima podpoglavljja 5.3.1, i postavljene na kontejnerima, MEGC, kontejner cisternama, prenosivim cisternama i vozilima koja sadrže za okoliš opasne tvari prema zahtjevima 2.2.9.1.10 mora biti označene i oznakama za okoliš opasnim tvarima navedenim u 5.2.1.8.3. Zahtjevi podpoglavljja 5.3.1 koji se odnose na velike listice opasnosti moraju biti u skladu s „mutatis“ oznakom.

¹ Voda se ne smije koristiti, jedino uz odobrenje stručnjaka.

POGLAVLJE 5.4

DOKUMENTACIJA

5.4.0 Općenito

5.4.0.1 Ako nije drukčije određeno, cjelokupni prijevoz robe koji je uređen prema ADR-u mora biti popraćen dokumentacijom propisanom u ovom poglavlju, ovisno o slučaju.

NAPOMENA 1: Za popis dokumentacije koja mora biti u prijezovnoj jedinici, vidi 8.1.2

5.4.0.2 Dopuštena je uporaba tehnika za elektroničku obradu podataka (EDP) ili elektroničku razmjenu podataka (EDI,) kao pomoć za ili umjesto papirnatu dokumentaciju, pod uvjetom da postupci koji se koriste za prikupljanje, pohranu i obradu elektroničkih podataka ispunjavaju zakonske uvjete kad je riječ o dokaznoj vrijednosti i dostupnosti podataka tijekom prijevoza, na način koji je barem jednak vrijednosti papirnatu dokumentacije.

5.4.0.3 Kad se prijevozniku daju podaci o prijevozu opasnog tereta putem tehnike EDP ili EDI, pošiljatelj može prijevozniku dati informacije u papirnatom obliku redosljedom koji je određen u ovom poglavlju.

5.4.1 Prijevozna isprava za opasne tvari i dodatne obavijesti

5.4.1.1 Općeniti podaci koji su potrebni u prijezovnoj ispravi

5.4.1.1.1 Prijevozna(e) isprava(e) mora(ju) sadržavati sljedeće podatke za svaku opasnu tvar, materijal ili predmet koji je namijenjen prijevozu:

- (a) UN broj ispred kojega su slova "UN";
- (b) vlastiti otpremni naziv, dopunjeni, ovisno o slučaju (vidi 3.1.2.8.1), s tehničkim nazivom u zagradi (vidi 3.1.2.8.1.1), kako je određeno u skladu sa 3.1.2;
- (c) - za tvari i predmete klase 1: klasifikacijska oznaka navedena u stupcu (3 b) tablice A u poglavlju 3.2;

Kad su u stupcu (5) tablice A poglavlja 3.2 navedeni brojevi oblika listica opasnosti koji nisu 1, 1.4, 1.5 i 1.6, ti brojevi oblika listica opasnosti, u zgradama, moraju slijediti iza klasifikacijske oznake;

- za radioaktivni materijal klase 7: broj klase: "7";

NAPOMENA: Za radioaktivni materijal s dodatnim opasnostima vidi osim toga i posebnu odredbu 172.

- za tvari i predmete ostalih klasa: brojevi oblika listice opasnosti navedeni u stupcu (5) tablice A u poglavlju 3.2 ili se primjenjivo u skladu s posebnom odredbom navedenom u stupcu (6).

Ako je navedeno više od jednoga broja oblika listice opasnosti, brojevi koji slijede iza njih moraju biti navedeni u zgradama. Za tvari i predmete za koje nije naveden oblik listice opasnosti u stupcu (5) tablice A u poglavlju 3.2, umjesto toga mora biti navedena njihova klasa prema stupcu (3a);

- (d) kad je dodijeljena pakirna skupina za tvar kojoj mogu prethoditi slova "PG" (npr. "PG II"), ili početna slova koja odgovaraju izrazu "pakirna skupina", na jezicima koji se koriste prema 5.4.1.4.1;

NAPOMENA: Za radioaktivni materijal klase 7 s dodatnim opasnostim, vidi posebnu odredbu 172 (b) u poglavlju 3.3.

- (e) broj i opis pakovanja kada se primjenjuje. UN pakirna oznaka može biti upotrijebljena kao dodatak opisu vrste pakovanja (npr. jedna kutija (4G));

NAPOMENA: Broj, vrstu i kapacitet svakog unutarnjeg pakiranja unutar vanjskog pakiranja u miješanom pakiranju nije potrebno navesti.

- (f) ukupna količina svakoga navoda opasnih tvari koja nosi različit UN broj, vlastiti otpremni naziv ili, ovisno o slučaju, pakirnu skupinu (kao volumen ili kao bruto masa ili kao neto masa, ovisno o slučaju);

NAPOMENA1: U slučaju određene primjene 1.1.3.6, ukupna količina opasnih tvari za svaku kategoriju prijevoza mora biti naznačena u prijevoznj ispravi u skladu sa 1.1.3.6.3.

NAPOMENA 2: Za opasne tvari u strojevima ili opremi navedenim u ovom Prilogu, količina na koju se odnosi mora biti ukupna količina opasne tvari sadržane u njima u kilogramima ili litrama prema potrebi."

- (g) naziv i adresu pošiljatelja;
- (h) ime i adresa primatelja. U suglasju s nadležnim tijelom država uključenih u prijevoz, kada se opasne tvari prevoze za razvoz za više primatelja koji ne mogu biti znani na početku prijevoza navod "Razvoz" može biti naveden.
- (i) izjavu koja je obvezna prema uvjetima bilo kojega posebnoga sporazuma;
- (j) *(Rezervirano)*
- (k) kada je naveden, tunelski ograničavajući kod u stupcu (15) tablice A poglavlja 3.2, velikim slovima unutar zagrada. Tunelski ograničavajući kod nije potrebno dodati u prijevoznom dokumentu kada se zna da prijevoz ne uključuje prolaz kroz tunel s ograničenjima za prijevoz opasnih tvari.

Mjesto i redoslijed prema kojemu se elementi potrebnih podataka pojavljuju u prijevoznj ispravi su neobvezni, osim što (a), (b), (c), (d) i (k) moraju biti prikazani u slijedu navedenom gore (npr. (a), (b), (c), (d), (k)) bez isprepletanja podataka, osim kako je propisano u ADR -u.

Primjeri dozvoljenih opisa opasnih tvari su sljedeći:

"UN 1098 ALIL ALKOHOL, 6.1 (3), I, (C/D)" ili
" UN 1098 ALIL ALKOHOL, 6.1 (3), PGI, (C/D) "

5.4.1.1.2 Podatci koji se moraju navesti u prijevoznoj ispravi moraju biti čitljivi.

Iako se u poglavlju 3.1 i u tablici A u poglavlju 3.2 koriste velika tiskana slova da se naznače elementi od kojih se treba sastojati vlastiti otpremni naziv, te iako se u poglavlju koriste velika i mala tiskana slova da se naznače podatci koji se moraju navesti u prijevoznoj ispravi, osim za zahtjeve u 5.4.1.1.1 (k) korištenje velikih ili malih tiskanih slova pri unosu podataka u prijevoznu ispravu prepušteno je izboru.

5.4.1.1.3 *Posebne odredbe za otpade*

Ako se prevozi opasna tvar koja sadrži otpad (osim radioaktivnoga otpada), ispred vlastitoga otpremnoga naziva mora biti riječ "**OTPAD**", osim ako taj izraz nije dio vlastitoga otpremnoga naziva npr.:

" **UN 1230 OTPAD METANOL, 3 (6.1), II, (D/E)** " ili

" **UN 1230 OTPAD METANOL, 3 (6.1), PGII, (D/E)** " ili

" **UN 1993 OTPAD ZAPALJIVA TEKUĆINA, N.D.N. (toluen i etil alkohol), 3, II, (D/E)** " ili

" **UN 1993 OTPAD ZAPALJIVA TEKUĆINA, N.D.N. (toluen i etilni alkohol), 3, PGII, (D/E)** "

Ako je zahtjev za otpad ispunjen prema 2.1.3.5.5, u nastavku mora biti dodano vlastito otpremno ime:

"**OTPAD U SKLADU S 2.1.3.5.5**" (npr. "UN 3264, NAGRIZAJUĆA TEKUĆINA, KISELINA, NEORGANSKA, N.D.N., 8, II, **OTPAD U SKLADU S 2.1.3.5.5**").

Tehničko ime, propisano u poglavlje 3.3, posebni zahtjev 274, nije potrebno dodati.

5.4.1.1.4 (*Izbrisano*)

5.4.1.1.5 *Posebne odredbe za pakovanja za oštećenu robu i spremnike pod tlakom za oštećenu robu*

Kada se opasne tvari prevoze u ambalaži za oštećenu robu ili u spremnicima pod tlakom za oštećenu robu, riječi "**AMBALAŽA ZA OTPAD**" ili "**SPREMNIK POD TLAKOM ZA OTPAD**" moraju se dodati iza opisa tvari u prijevoznom dokumentu."

5.4.1.1.6 *Posebna odredba za prazne neočišćene posude*

5.4.1.1.6.1 Za praznu neočišćenu ambalažu, u kojoj je ostatak opasnih tvari klasa osim klase 7, navod: "PRAZNO, NEOČIŠĆENO", "OSTATCI, ZADNJEG SADRŽAJA", mora biti naznačen prije ili poslije opisa opasne tvari navedenog u 5.4.1.1.1 (a) do (d) i (k). Također, zahtjevi u 5.4.1.1.1 (c) moraju biti ispunjeni.

5.4.1.1.6.2 Posebne odredbe u 5.4.1.1.6.1 mogu biti zamijenjene s određenim odredbama u 5.4.1.1.6.2.1, 5.4.1.1.6.2.2 ili 5.4.1.1.6.2.3.

5.4.1.1.6.2.1 Za prazna neočišćene ambalaže, u kojima je ostatak opasnih tvari klasa osim klase 7, uključujući i prazne neočišćene posude za plinove čija zapremnina ne prelazi 1000 litara, podatci u skladu s 5.4.1.1.1 (a), (b), (c), (d), (e) i (f) se može zamijeniti s: "PRAZNO PAKOVANJE", "PRAZNA POSUDA", "PRAZNI IBC", ili "PRAZNA VELIKA AMBALAŽA", nakon toga slijedi podatak o zadnjem teretu prema 5.4.1.1.1 (c).

Vidi sljedeći primjer:

"PRAZNO PAKOVANJE, 6.1(3)

Dodatno u slučaju da je zadnji teret opasnih tvari bio klase 2 navod propisan u 5.4.1.1.1 (c) može biti zamijenjen brojem klase "2".

- 5.4.1.1.6.2.2 Za prazne ambalaže od pakovanja, neočišćene, koje sadrže ostatke opasnih tvari osim tvari klase 7 i za prazne neočišćene posude za plinove zapremnine iznad 1000 litara, podatci u skladu s 5.4.1.1.1 (a) do (d) i (k) kojima prethodi "PRAZNO VOZILO-CISTERNA", "PRAZNA CISTERNA", "PRAZNI KONTEJNER CISTERNA", "PRAZNA PRENOSIVA CISTERNA", "PRAZNO BATERIJSKO VOZILO", "PRAZNI MEGC", "PRAZNI MEMU", "PRAZNO VOZILO", "PRAZNI KONTEJNER" ili "PRAZNA POSUDA", kako odgovara, slijedi navod "ZADNJI TERET:". Osim toga, podpoglavlje 5.4.1.1.1 (f) ne smije biti primjenjen.

Vidi sljedeći primjer:

"PRAZNO VOZILO-CISTERNA, ZADNJI TERET: UN 1098 ALLYL ALKOHOL, 6.1 (3), I, (D/E)" ili
"PRAZNO VOZILO-CISTERNA, ZADNJI TERET: UN 1098 ALLYL ALKOHOL, 6.1 (3), PGI, (D/E)".

- 5.4.1.1.6.2.3 Kada se prazne ambalaže od pakovanja, neočišćene, koje sadrže ostatke opasnih tvari osim tvari klase 7 vraćaju pošiljatelju prijevozni dokument korišten za prijevoz tvari može se uporabiti. U tom slučaju, navod količine mora biti uklonjen (izbrisan, precrtan ili drugačije) i zamjenjen riječima "PRAZNI, NEOČIŠĆENI POVRATAK".

- 5.4.1.1.6.3 (a) Ako se prazne cisterne, baterijska vozila i MEGC neočišćeni prevoze do najbližega mjesta gdje se može obaviti čišćenje ili popravak u skladu s odredbama u 4.3.2.4.3 u prijevoznu ispravu mora se unijeti sljedeći dodatni navod: "**Prijevoz u skladu sa 4.3.2.4.3**"

- (b) Ako se prazne vozila i kontejneri neočišćeni prevoze do najbližega mjesta gdje se može obaviti čišćenje ili popravak u skladu s odredbama u 7.5.8.1, u prijevoznu ispravu mora se unijeti sljedeći dodatni navod: "**Prijevoz u skladu sa 7.5.8.1.**"

- 5.4.1.1.6.4 Pri prijevozu fiksnim cisternama (vozilima cisternama), izgradnim cisternama, baterijskim vozilima, kontejner cisternama i MEGC pod uvjetima 4.3.2.4.4, sljedeći navod mora biti napisan u prijevoznom dokumentu: "**Prijevoz u skladu s 4.3.2.4.4**".

- 5.4.1.1.7 *Posebne odredbe za prijevoz u prijevoznom lancu, uključujući pomorski ili zračni prijevoz*

Za prijevoz u skladu sa 1.1.4.2.1 u prijevoznu ispravu mora se unijeti izjava kako slijedi: "**Prijevoz u skladu sa 1.1.4.2.1.**"

- 5.4.1.1.8 (Rezervirano)

- 5.4.1.1.9 (Rezervirano)

- 5.4.1.1.10 (Izbrisan)

5.4.1.1.11 *Posebni zahtjevi za prijevoz IBC ili prenosivih cisterni poslije datuma isteka zadnjeg periodičkog ispitivanja ili pregleda*

Za prijevoz u skladu s 4.1.2.2 (b), 6.7.2.19.6 (b), 6.7.3.15.6 (b) ili 6.7.4.14.6 (b), navod o tome mora biti napisan u prijevoz dokument, kako slijedi: "**Prijevoz u skladu s 4.1.2.2 (b)**", "**Prijevoz u skladu s 6.7.2.19.6 (b)**", "**Prijevoz u skladu s 6.7.3.15.6 (b)**" ili "**Prijevoz u skladu s 6.7.4.14.6 (b)**" prema potrebi.

5.4.1.1.12 *(Rezervirano)*

5.4.1.1.13 *Posebne odredbe za prijevoz u vozilima cisternama s više komora ili prijevoznim jedinicama s više cisterni*

Kad su iznimno od odredba iz 5.3.2.1.2 vozilo cisterna s više komora ili prijevozna jedinica s više cisterni označeni u skladu sa 5.3.2.1.3, tvari u svakoj cisterni ili u svakoj komori cisterne, moraju biti navedeni u prijevoznoj ispravi.

5.4.1.1.14 *Posebne odredbe za prijevoz tvari koje se prevoze na povišenoj temperaturi*

Ako iz vlastitoga otpremnoga naziva tvari koja se prevozi ili je namijenjena prijevozu u tekućemu stanju, pri temperaturi jednakoj ili višoj od 100 °C, ili u krutomu stanju pri temperaturi jednakoj ili višoj od 240 °C, nije zamjetno da je riječ o uvjetima povišene temperature (primjerice, uporabom izraza "OTOPLJEN" ili "POVIŠENA TEMPERATURA", kao dijela vlastitoga otpremnoga naziva), riječ "**VRUĆ**" mora biti neposredno ispred vlastitoga otpremnoga naziva.

5.4.1.1.15 *Posebne odredbe za prijevoz stabiliziranih tvari reguliranjem temperature*

Ako je riječ "STABILIZIRAN" dio vlastitoga otpremnoga naziva (vidi također 3.1.2.6), kad se stabilizacija obavlja reguliranjem temperature, kontrolna i kritična temperatura (vidi 2.2.41.1.17), moraju biti naznačene u prijevoznoj ispravi kako slijedi:

"kontrolna temperatura:°C kritična temperatura: °C"

5.4.1.1.16 *Obvezni podatci u skladu s posebnom odredbom 640 u poglavlju 3.3*

Ako se to zahtijeva posebnom odredbom 640 poglavlja 3.3, u prijevoznoj ispravi mora biti natpis "**Posebna odredba 640X**", pri čemu je "X" veliko slovo koje dolazi nakon odnosnoga pozivanja na posebnu odredbu 640 u stupcu (6) tablice A poglavlja 3.2.

5.4.1.1.17 *Posebne odredbe za prijevoz krutih tvari u kontejnerima za rasutu tvar u skladu sa 6.11.4*

Kad se krute tvari prevoze u kontejnerima za rasute tvari u skladu sa 6.11.4, u prijevoznoj ispravi mora biti sljedeća izjava (vidi NAPOMENU na početku 6.11.4):

"Kontejner za rasute tvari BK(x), odobrilo nadležno tijelo države..."

5.4.1.1.18 *Posebne odredbe za prijevoz tvari opasnih za okoliš (vodeni okoliš)*

Ako tvar iz klase 1 do 9 udovoljava mjerilima za klasifikaciju iz 2.2.9.1.10, u prijevoznoj ispravi će stajati i "**OPASNO ZA OKOLIŠ ili ZAGAĐIVAČ MORA/OPASAN ZA OKOLIŠ**". Ovaj dodatni zahtjev ne odnosi se na UN brojeve 3077. i 3082. ni iznimke navedene u 5.2.1.8.1.

Natpis "ZAGAĐIVAČ MORA" (sukladno 5.4.1.4.3 Kodeksa IMDG) ako se radi o prijevozu u transportnom lancu koji uključuje pomorski prijevoz.

5.4.1.2 *Dodatni ili posebni podatci obvezni za određene klase*

5.4.1.2.1 *Posebne odredbe za klasu 1*

- (a) Prijevozna isprava sadržava, uz uvjete u 5.4.1.1.1 (f):
- ukupnu neto masu u kilogramima, eksplozivnoga sadržaja,¹ za svaku tvar ili predmet koji nosi drukčiji UN broj;
 - ukupnu neto masu u kilogramima, eksplozivnoga sadržaja¹ za sve tvari i predmete koji su obuhvaćeni prijevoznom ispravom.
- (b) Za mješovito pakovanje dvije različite tvari, opis tvari u prijevoznoj ispravi mora sadržavati UN brojeve i nazive tiskane velikim slovima u stupcima (1) i (2) tablice A poglavlja 3.2 za obje tvari ili predmete. Ako je više od dvije različite tvari u istomu pakovanju u skladu s odredbama za mješovito pakovanje, koje su navedene u 4.1.10 posebne odredbe MP1, MP2 i MP20 do MP24, u prijevoznoj ispravi ispod opisa tvari moraju biti UN brojevi svih tvari i predmeta koji su u pakovanju, oblika: **"Tvari UN brojeva.."**
- (c) Za prijevoz tvari i predmeta koji su dodijeljeni navodu n.d.n. ili navodu "0190 UZORCI, EKSPLOZIVNO" ili koji su pakirani u skladu s uputama za pakovanja P101 u 4.1.4.1, primjerak odobrenja nadležnoga tijela s uvjetima prijevoza mora biti priložen uz prijevoznu ispravu. Mora biti napisan na službenome jeziku države pošiljatelja i, također, ako taj jezik nije engleski, francuski ili njemački, na engleskome, francuskome ili njemačkome jeziku, osim ako sporazumima, ako ih ima, koji su sklopljeni između država koje sudjeluju u prijevoznoj aktivnosti, nije predviđeno drukčije.
- (d) Ako su pakovanja u kojima su tvari i predmeti skupina sukladnosti B i D utovarena zajedno u isto vozilo u skladu s uvjetima iz 7.5.2.2, preslika odobrenja nadležnog tijela zaštitnoga pregratka ili sustava cisterne u skladu sa 7.5.2.2, napomena ^a ispod tablice, mora biti priložena uz prijevoznu ispravu. Mora biti napisano na službenome jeziku države pošiljatelja i, također, ako taj jezik nije engleski, francuski ili njemački, na engleskome, francuskome ili njemačkome jeziku, osim ako sporazumima, ako ih ima, koji su sklopljeni između država koje sudjeluju u prijevoznoj aktivnosti, nije predviđeno drukčije.
- (e) Kad se eksplozivne tvari ili predmeti prevoze u ambalaži u skladu s uputom za pakovanja P101, u prijevoznoj ispravi mora biti natpis: **"Ambalažu odobrilo nadležno tijelo države ..."** (vidi 4.1.4.1, uputa za pakovanja P101).
- (f) *(Rezervirano)*
- (g) kad se prevoze pirotehnički predmeti UN brojeva 0333, 0334, 0335, 0336 i 0337, u prijevoznoj ispravi mora stajati:

**"PIROTEHNIČKE PREDMETE RAZVRSTALO NADLEŽNO TIJELO XX,
OZNAKA PIROTEHNIČKOG PREDMETA JE XX/YYZZZ".**

¹ Za predmete "eksplozivni sadržaj", znači eksplozivnu tvar u predmetu.

Potvrda o razvrstavanju ne treba stajati uz pošiljku, ali pošiljatelj je mora dostaviti prijevozniku ili nadležnom tijelu u svrhu nadzora. Potvrda o razvrstavanju ili njen duplikat su na službenom jeziku zemlje koja vrši otpremu, ali ako to nije njemački, engleski ili francuski jezik tada i na njemačkom, engleskom ili francuskom jeziku.

NAPOMENA 1: *Dodatno, uz vlastiti otpremni naziv, u prijevoznu ispravu može se upisati komercijalni ili tehnički naziv tvari.*

NAPOMENA 2: *Klasifikacijska referencija(e) sastoji se od države ugovornice ADR-a u kojoj je odobrena klasifikacijska oznaka u skladu s posebnom odredbom 645 iz 3.3.1, kako je određeno razlikovnim znakom za motorna vozila u međunarodnom prometu (XX)², identifikacije nadležnog tijela (YY) i jedinstvene serijske oznake (ZZZZ). Primjeri takvih klasifikacijskih referencija su:*

GB/HSE123456

D/BAM1234.

5.4.1.2.2 *Dodatne odredbe za klasu 2*

- (a) kad je riječ o prijevozu smjesa (vidi 2.2.2.1.1), u cisternama (izgradne cisterne, fiksne cisterne, prenosive cisterne, kontejner cisterne ili elementi baterijskih vozila ili MEGCa), mora biti naveden sastav smjese kao postotak volumena ili kao postotak mase. Sastavni dijelovi ispod 1% ne moraju biti navedeni (vidi također 3.1.2.8.1.2). Sastav smjese ne smije imati tehničko ime koje se odnosi na posebne upute 581, 582, ili 583 koje se koristi kao dodatak otpremnom imenu;
- (b) za prijevoz cilindara, tuba, bačvi pod tlakom, kriogenih posuda i snopova cilindara prema uvjetima u 4.1.6.10, u prijevoznoj ispravi mora biti upisan sljedeći navod: **"Prijevoz u skladu sa 4.1.6.10."**

5.4.1.2.3 *Dodatne odredbe za samoreaktivne tvari klase 4.1 i organske peroksidge klase 5.2*

5.4.1.2.3.1 Za samoreaktivne tvari klase 4.1 i za organske peroksidge klase 5.2 za koje je u prijevozu potrebna regulacija temperature (za samoreaktivne tvari vidi 2.2.41.1.17; za organske peroksidge vidi 2.2.52.1.15 do 2.2.52.1.17), kontrolna i kritična temperatura moraju biti naznačene u prijevoznoj ispravi kako slijedi:
"kontrolna temperatura: ... °C kritična temperatura: ... °C".

5.4.1.2.3.2 Ako je za određene samoreaktivne tvari klase 4.1 i određene organske peroksidge klase 5.2 nadležno tijelo dozvolilo da listica opasnosti u skladu s oblikom br. 1 nije potrebna za određenu ambalažu (vidi 5.2.2.1.9), kao izjava kojom se to potvrđuje mora biti upisano u prijevoznu ispravu kako slijedi:
"Listica opasnosti u skladu s oblikom br. 1 nije potrebna."

5.4.1.2.3.3 Ako se organski peroksidge i samoreaktivne tvari prevoze u uvjetima kad je potrebno odobrenje (za organske peroksidge vidi 2.2.52.1.8, 4.1.7.2.2 i uz posebnu odredbu TA2 u 6.8.4; za samoreaktivne tvari vidi 2.2.41.1.13 i 4.1.7.2.2), kao izjava kojom se to potvrđuje mora biti upisano, npr. **"Prijevoz u skladu sa 2.2.52.1.8."**

² Razlikovni znak za motorna vozila u međunarodnom prometu propisan prema Bečkoj konvenciji o cestovnom prometu (1968).

Preslika odobrenja nadležnoga tijela s uvjetima prijevoza mora biti priložena prijeznoj ispravi. Mora biti napisana na službenome jeziku države pošiljatelja i, također, ako taj jezik nije engleski, francuski ili njemački, na engleskome, francuskome ili njemačkome jeziku, osim ako sporazumima, ako ih ima, koji su sklopljeni između država koje sudjeluju u prijeznoj aktivnosti, nije predviđeno drukčije.

5.4.1.2.3.4 Kad se prevozi uzorak organskoga peroksida (vidi 2.2.52.1.9), ili samoreaktivne tvari (vidi 2.2.41.1.15), izjava kojom se to potvrđuje mora biti uključena u prijeznu ispravu, npr. "**Prijevoz u skladu sa 2.2.52.1.9.**"

5.4.1.2.3.5 Ako se prevoze samoreaktivne tvari tip G (vidi *Priručnik za ispitivanje i kriterije, Dio II.*, navod 20.4.2 (g)), u prijeznoj ispravi može se navesti sljedeća izjava: "**Nije samoreaktivna tvar klase 4.1.**"

Kad se prevoze organski peroksidi tip G (vidi *Priručnik za ispitivanje i kriterije, Dio II.*, navod 20.4.3 (g)), u prijeznoj ispravi može se navesti sljedeća izjava: "**Nije tvar klase 5.2.**"

5.4.1.2.4 *Dodatne odredbe za klasu 6.2*

Uz podatke koji se odnose na primatelja (vidi 5.4.1.1.1 (h)), mora se navesti ime i telefonski broj odgovorne osobe.

5.4.1.2.5 *Dodatne odredbe za klasu 7*

5.4.1.2.5.1 Sljedeći podatci moraju se upisati u prijeznu ispravu za svako pakovanje materijala klase 7, ovisno o slučaju, navedenim redoslijedom i neposredno nakon podataka koji su obvezni prema 5.4.1.1.1 (a) do (c) i (k):

- (a) naziv ili simbol svakoga radionuklida ili za smjese radionuklida prikladni općeniti opis ili popis najrestriktivnijih nuklida;
- (b) opis fizičkoga i kemijskoga oblika materijala ili oznaku da je materijal radioaktivni materijal posebnoga oblika ili slabo raspršivi radioaktivni materijal. Za kemijski oblik prihvatljiv je generički kemijski opis. Za radioaktivni materijal s dodatnim rizikom, vidi posljednju rečenicu posebne odredbe 172 poglavlja 3.3;
- (c) najveća aktivnost radioaktivnih sadržaja za vrijeme prijevoza izražena u bekerelima (Bq), s odgovarajućom oznakom SI prefiksa (vidi 1.2.2.1). Za fisijski materijal, masa fisijskoga materijala (ili, po potrebi, masa svakog fisijskog nuklida za smjese) u gramima (g), ili njezini odgovarajući višekratnici, mogu se koristiti umjesto aktivnosti;
- (d) kategorija pakovanja, tj. I -BIJELO, II -ŽUTO, III-ŽUTO;
- (e) prijezni indeks (samo kategorije II-ŽUTO i III-ŽUTO);
- (f) za pakovanja koje uključuju fisijski materijal, koje nisu pošiljke izuzete prema 6.4.11.2, indeks sigurnosne kritičnosti.
- (g) identifikacijska oznaka za svako odobrenje nadležnoga tijela (radioaktivni materijal posebnoga oblika, slabo raspršivi radioaktivni materijal, posebni sporazum, konstrukcija pakovanja ili pošiljka), koji se odnose na pošiljku.
- (h) za pošiljke koje se sastoje više od jednoga pakovanja podatci koji su obvezni u 5.4.1.1.1 i u (a) do (g) iznad, moraju biti navedeni za svako pakovanje. Za pakovanja u zaštitnoj ambalaži, kontejneru ili vozilu, mora biti uključena detaljna specifikacija

sadržaja svakoga pakovanja koje je u zaštitnoj ambalaži, kontejneru, ili vozilu i, ovisno o slučaju, za svaku zaštitnu ambalažu, kontejner ili vozilo. Ako se pakovanja moraju izvaditi iz zaštitne ambalaže, kontejnera ili vozila, u trenutku pretovara moraju biti pripremljene odgovarajuće prijevozne isprave;

- (i) ako se pakovanje mora slati kao pakovanje s isključivom namjenom, izjava "**POŠILJKA S ISKLJUČIVOM NAMJENOM**";
- (j) za tvari LSA-II i LSA-III, SCO-I i SCO-II, ukupna aktivnost pošiljke kao umnožak od A_2 . Za radioaktivni materijal kod kojeg je vrijednost A_2 neograničena, umnožak A_2 mora iznositi nula.

5.4.1.2.5.2 Pošiljatelj u prijevoznim ispravama mora osigurati izjavu u pogledu mjera, ako ih ima, koje prijevoznik treba poduzeti. Izjava mora biti na jezicima koje prijevoznik ili tijela na koje se to odnosi smatraju potrebnima, i moraju uključivati najmanje sljedeće podatke:

- (a) dopunski uvjeti za utovar, slaganje, prijevoz, rukovanje i istovar pakovanja, zaštitne ambalaže ili kontejnera, uključujući sve posebne odredbe u svezi utovara u svrhu sigurnoga raspršivanja topline (vidi posebnu odredbu CV33 (3.2) u 7.5.11), ili izjavu da takvi uvjeti nisu potrebni;
- (b) ograničenja načina prijevoza ili vozila i sve potrebne upute u svezi itinerera;
- (c) mjere u slučaju nesreće u skladu s pošiljkom.

5.4.1.2.5.3 U svim slučajevima međunarodnog prijevoza paketa za koje se zahtijeva da nadležna tijela odobre izradu ili prijevoz i za koje u različitim zemljama koje sudjeluju u prijevozu vrijede različite vrste odobrenja, UN broj i ispravno otpremno ime zahtijevano u 5.4.1.1.1 mora biti u skladu s certifikatom države izrade.

5.4.1.2.5.4 Vrijedeće potvrde nadležnoga tijela ne moraju biti popraćene pošiljkom. Pošiljatelj ih mora dostaviti prijevozniku(cima) prije utovara i istovara.

5.4.1.3 *(Rezervirano)*

5.4.1.4 *Format i jezik*

5.4.1.4.1 Isprava u kojoj su podatci u 5.4.1.1 i 5.4.1.2 može biti isprava koja je već bila potrebna prema drugim propisima koji su na snazi za prijevoz nekim drugim načinom otpreme. Ako je riječ o više primatelja, naziv i adresa primatelja i količine koje se isporučuju, kojima je moguće u bilo kojemu trenutku procijeniti narav i količine koje se prevoze, mogu se upisati u ostale isprave koje se koriste ili u bilo koje druge isprave koje su obvezne prema ostalim posebnim propisima i koje moraju biti u vozilu.

Pojedinosti koje treba unijeti u ispravu moraju biti napisane na službenome jeziku države otpremnika i, također, ako taj jezik nije engleski, francuski ili njemački, na engleskome, francuskome ili njemačkome jeziku, osim ako tarifama u međunarodnome cestovnom prijevozu, ako ih ima, ili sporazumima sklopljenima između država koje sudjeluju u prijevozoj aktivnosti, nije određeno drukčije.

5.4.1.4.2 Ako se zbog veličine tvari pošiljka ne može utovariti u cijelosti na jednu prijevoznu jedinicu, mora se sačiniti onoliko posebnih isprava ili primjeraka jedne isprave koliko je prijevoznih jedinica natovareno. Također, u svim slučajevima posebne prijevozne isprave moraju biti sačinjene za pošiljke ili dijelove pošiljka koje ne mogu biti utovarene zajedno na isto vozilo zbog zabrana propisanih u 7.5.2.

Podatci koji se odnose na opasnosti tvari koja se prevozi (kako je navedeno u 5.4.1.1), mogu se uključiti ili kombinirati s postojećom ispravom za prijevoz ili rukovanje tvarima. Raspored podataka u ispravi (ili redosljed prijenosa odgovarajućih podataka tehnikom elektronske obrade podataka (EDP), ili elektronske razmjene podataka (EDI)), mora biti kako je propisano u 5.4.1.1.1.

Ako se postojeća prijevozna isprava ili isprava za rukovanje tvarima ne može koristiti za potrebe dokumentacije opasnih tvari za mješoviti prijevoz, preporučuje se koristiti isprave koje odgovaraju primjeru prikazanomu u 5.4.5².

² Ako se koriste, mogu se uvažiti i važeće preporuke UNECE United Nations Centre for Trade Facilitation i Electronic Business (UN/CEFACT), dijelovi Preporuke br. 1 (United Nations Layout Key for Trade Documents) (ECE/TRADE/137, edition 81.3), UN Layout Key for Trade Documents - Smjernice za primjenu (ECE/TRADE/270, edition 2002), Preporuka br. 11 (Dokumentary Aspects of The International Transport of Dangerous Goods) (ECE/TRADE/204, edition 96.1 – postojeći s izmjenama) i Preporuka br. 22 (Layout Key for Standard Consignment Instruction) (ECE/TRADE/168, edition 1989). Uzeti u obzir osim toga UN/CEFACT Summary of Trade Facilitation Recommendations (ECE/TRADE/346, edition 2006) i United Nations Trade Data Elements Directory (UNTDDED) (ECE/TRADE/362, edition 2005).

5.4.1.5 Tvari koje nisu opasne

Kad tvar poimenice navedena u tablici A poglavlja 3.2 nije obuhvaćena ADR-om stoga što se smatra tvari koja nije opasna prema 2. dijelu, pošiljatelj u prijevoznu ispravu može upisati izjavu kojom to potvrđuje, npr.: "**Nije opasna tvar klase ...**"

NAPOMENA: Odredba se može posebice koristiti tada kada pošiljatelj smatra da je zbog kemijske naravi tvari (npr. otopine i smjese), koja se prevozi ili zbog činjenice da se takva tvar smatra opasnom zbog drugih propisa, pošiljku moguće kontrolirati tijekom prijevoza.

5.4.2 Potvrda o utovaru velikog kontejnera

Ako prijevoz opasnih tvari u velikomu kontejneru prethodi putovanju morem, potvrda o utovaru kontejnera u skladu s odjeljkom 5.4.2 *Međunarodnoga pomorskog pravilnika o opasnim teretima*³ mora se osigurati zajedno s prijevoznom ispravom⁴.

³ Smjernice koje se koriste u praksi i obuci za utovar robe u prijevozne jedinice sačinile su i Međunarodna pomorska organizacija (IMO), Međunarodna organizacija rada (ILO) i Gospodarska komisija za Europu UN (UNECE) i objavio ih je IMO ("Smjernice IMO/ILO/UNECE za utovar robe u prijevozne jedinice (CTUs)").

⁴ U odjeljku 5.4.2 Međunarodnoga pomorskog pravilnika o opasnoj tvari zahtijeva se sljedeće:

5.4.2 Potvrda o pakiranju kontejnera/vozila

5.4.2.1 Kad se opasna tvar pakira ili utovarava u bilo koji kontejner ili vozilo, pakiratelj kontejnera ili vozila moraju osigurati "potvrdu o pakiranju kontejnera/vozila" u kojoj mora biti naveden(i) identifikacijski broj(evi) kontejnera/vozila i kojom se potvrđuje da je aktivnost obavljena u skladu sa sljedećim uvjetima:

- .1 Kontejner/vozilo bilo je čisto, suho i spremno za prihvaćanje tvari.
- .2 Paketi, koje je potrebno razvrstati u skladu s vrijedećim uvjetima za razvrstavanje, nisu bili zapakirani zajedno na ili u kontejner/vozilo [osim ako to nije odobrilo zaduženo nadležno tijelo u skladu sa 7.2.2.3 (Međunarodnoga pomorskog pravilnika o opasnim teretima)].
- .3 Vanjski izgled svih pakovanja je pregledan da se utvrdi kako nema oštećenja, i utovarena su samo zdrava pakovanja.
- .4 Bačve su skladištene u uspravnomu položaju, osim ako nadležno tijelo nije odobrilo drukčije, i sva je roba pravilno utovarena, i ovisno o slučaju, na odgovarajući način učvršćena materijalom za učvršćivanje koji je prikladan načinu(ima) prijevoza za predviđeno putovanje.
- .5 Roba koja je utovarena u rasutomu stanju ravnomjerno je raspoređena u kontejneru/vozilu.
- .6 Za pošiljke u koje su uključene tvari klase 1, osim podjele 1.4, kontejner/vozilo konstrukcijski se koristi u skladu sa 7.4.6 (Međunarodnog pomorskoga pravilnika o opasnim teretima)..⁷ Kontejner/vozilo i paketi pravilno su označeni, obilježeni i obiljepljeni, ovisno o slučaju.
- .8 Kad se kruti ugljikov dioksid (CO₂-suhi led), koristi za potrebe hlađenja, kontejner/vozilo s vanjske strane mora biti označeno ili obilježeno listicom opasnosti na vidljivome mjestu, kao što kao što je stranica s vratima, riječima: "OPASNI PLIN CO₂ (SUHI LED) U UNUTRAŠNJOSTI. TEMELJITO PROZRAČITI PRIJE ULASKA"; i
- .9 Za svaku pošiljku opasne tvari utovarene na kontejner/vozilo primljena je prijevozna isprava za opasnu tvar, kako je navedeno u 5.4.1 (Međunarodnoga pomorskoga pravilnika o opasnim teretima). Faksimil potpisa se dopušta kada je navedeno u zakonima i propisima da se priznaje faksimil potpisa.

NAPOMENA: Potvrda o pakiranju kontejnera/vozila za cisterne nije potrebna.

5.4.2.2 Podatci koji su obvezni u prijevoznoj ispravi za opasne tvari i potvrdi o pakiranju kontejnera/vozila mogu se uključiti u jednu ispravu; u protivnomu, te isprave moraju biti priložene jedna uz drugu. Ako su podatci uključeni u jednu ispravu, u njoj mora biti i jedinstvena izjava, poput: "Izjavljuje se da je pakiranje tvari u kontejner/vozilo obavljeno u skladu s vrijedećim odredbama." Mora biti naveden nadnevak izjave i ime osobe koja je to potpisala u ispravi. "

5.4.2.3 Ako je potvrda o utovaru kontejnera/vozila prosljeđena do prijevoznika elektronskim podatkovnim postupkom EDP ili EDI, potpis(i) mogu biti elektronički, odnosno zamijenjeni imenom(ima) (velikim slovima) osobe(a) ovlaštene(ih) za potpisivanje.

5.4.2.4 Ako se potvrda o utovaru kontejnera/vozila prijevozniku dostavi putem tehnike EDP ili EDI a nakon toga se opasni teret prosljeđi prijevozniku koji zahtijeva prijevoznu ispravu za opasni teret u papirnatom obliku, prijevoznik u papirnatom inačici dokumenta mora navesti: "Izvornik je primljen elektroničkim putem" i ime potpisnika otisnuto velikim slovima.

Funkcije prijevozne isprave, koja je obvezna prema 5.4.1, i potvrde o utovaru kontejnera, kako je prethodno propisano, mogu biti uključene u jednu ispravu, u protivnomu te isprave moraju biti priložene jedna uz drugu. Ako su ove funkcije uključene u jednu ispravu, dostatno je u prijevoznu ispravu unijeti izjavu kako je utovar kontejnera obavljen u skladu s vrijedećim propisima za način prijevoza zajedno s identifikacijom osobe koja je odgovorna za potvrdu o utovaru kontejnera.

***NAPOMENA:** Potvrda o utovaru kontejnera nije potrebna za prenosive cisterne, kontejner cisterne i MEGCe.*

5.4.3 Pisane upute









- 5.4.3.1 Kao pomoć tijekom neželjenog događaja koji može nastati ili proizići tijekom prijevoza, upute u pisanom obliku u obliku navedenom u 5.4.3.4 moraju biti u vozačkoj kabini i na vidljivom mjestu.
- 5.4.3.2 Ove upute moraju biti osigurane od prijevoznika članovima posade vozila na jeziku(cima) razumljivom i jasnom svakom članu prije svakog putovanja. Prijevoznik mora osigurati da svaki člana posade vozila razumije i da je sposoban postupiti prema uputama.
- 5.4.3.3 Prije početka putovanja, članovi posade vozila moraju biti obaviješteni osobno o opasnim tvarima koje su utovarene i upoznati se s upute u pisanom obliku o detaljima postupka u slučaju nesreće ili neželjenog događaja.
- 5.4.3.4 Upute u pisanom obliku moraju odgovarati izgledu sljedeće četiri stranica u svezi oblika i sadržaja.











UPUTE U PISANOM OBLIKU

Postupci u slučaju nesreće ili neželjenog događaja

U slučaju nesreće ili neželjenog događaja koji mogu nastati ili proizići tijekom prijevoza, članovi posade vozila moraju sigurno i učinkovito obaviti sljedeće:

- aktivirati kočni sustav, zaustaviti motor i isključiti akumulator preko glavne strujne sklopke ako postoji;
- spriječiti izvor zapaljenja, osobito, tinjanje (dimljenje) ili zagrijavanje spojeva električne opreme;
- obavijestiti o neželjenom događaju nadležne službe, davanjem što je moguće više podataka o incidentu ili nesreći i tvarima koje su uključene;
- koristiti obuću upozoravajući prsluk i postaviti samostojeće signalne oznake prema potrebi;
- dati prijevozne dokumente odgovornima na dolasku;
- ne šetati ili dirati po parlivenim i rasutim tvarima i spriječiti udisanje dima, prašine i para stajanjem od smjera vjetra;
- kada je učinkovito i sigurno koristiti vatrogasne aparate za male/prve požare na gumama, kočnicama i motornom dijelu;
- požare u teretnim prostorima ne smiju gasiti članovi posade vozila;
- kada je učinkovito i sigurno koristiti sigurnosnu opremu za spriječavanje propuštanja i otjecanja tekućina u okoliš ili kanalizacijski sustav i spriječiti razlijevanje;
- maknuti se od mjesta nesreće ili neželjenog događaja, savjetovati i pomoći drugim osobama da se maknu od nesreće i slijediti upute nadležnih službi o neželjenom događaju;
- ukloniti svu kontaminiranu odjeću i korištenu zaštitnu opremu na sigurno.

Dodatne smjernice članovima posade vozila o posebnostima opasnih tvari prema klasama i postupcima preventivnog djelovanja		
Listice opasnosti i velike listice opasnosti	Posebnosti opasnih tvari	Dodatna smjernice
(1)	(2)	(3)
<p>Eksplzivne tvari i predmeti</p>  <p>1 1.5 1.6</p>	<p>Mogu imati različite osobine i djelovanja kao što su masovne eksplozije; uništavanje; stvaranje požara/toplinskog udara; stvaranje bljeska, buke ili dima. Stvaranje šoka i/ili oštećenja i/ili topline.</p>	<p>Zakloniti se i stajati dalje od prozora.</p>
<p>Eksplzivne tvari i predmeti</p>  <p>1.4</p>	<p>Neznatni rizik od eksplozije i požara.</p>	<p>Zakloniti se.</p>
<p>Zapaljivi plinovi</p>  <p>2.1</p>	<p>Rizik od požara. Rizik od eksplozije. Mogu biti pod tlakom. Rizik od gušenja. Može izazvati opekline i/ili ozeblina. Sadržaji mogu eksplodirati kada se griju.</p>	<p>Zakloniti se. Udaljiti se.</p>
<p>Nezapaljivi, neotrovni plinovi</p>  <p>2.2</p>	<p>Rizik od gušenja. Mogu biti pod tlakom. Može izazvati ozeblina. Sadržaji mogu eksplodirati kada se griju.</p>	<p>Zakloniti se. Udaljiti se.</p>
<p>Otrovni plinovi</p>  <p>2.3</p>	<p>Rizik od trovanja. Mogu biti pod tlakom. Može izazvati opekline i/ili ozeblina. Sadržaji mogu eksplodirati kada se griju.</p>	<p>Pri neželjenom događaju koristi zaštitnu masku Zakloniti se. Udaljiti se.</p>
<p>Zapaljive tekućine</p>  <p>3</p>	<p>Rizik od požara. Rizik od eksplozije. Sadržaji mogu eksplodirati kada se griju.</p>	<p>Zakloniti se. Udaljiti se.</p>
<p>Zapaljive krute tvari, samoreaktivne tvari i kruti desenzibilizirajući eksplozivi</p>  <p>4.1</p>	<p>Rizik od požara. Zapaljive ili goruće, mogu izazvati požar, zapaljenje ili plamen. Mogu sadržavati samoreaktivne tvari podložne egsotermnom raspadanju u slučaju utjecaja topline, dodir s drugim tvarima (poput kiselina, teških metala spojeva ili amina), trenjem ili udarcem. Mogu stvarati škodljive i zapaljive plinove ili pare ili samo reaktivnost. Sadržaji mogu eksplodirati kada se griju. Rizik od eksplozije desenzibilizirajućih eksploziva nakon gubitka desenzibilizatora.</p>	
<p>Tvari sklone spontanom zapaljenju</p>  <p>4.2</p>	<p>Rizik od požara spontanog zapaljenja ako su pakovanja oštećena ili se sadržaj razlijeva ili rasipa. Može reagirati vrlo brzo s vodom.</p>	
<p>Tvari koje u dodir s vodom, stvaraju zapaljive plinove</p>  <p>4.3</p>	<p>Rizik od požara i eksplozije u dodiru s vodom.</p>	<p>Razlivene i rasute tvari moraju biti uklonjene na suho i spriječeno daljnje rasipanje i razlijevanje.</p>

Dodatna smjernice članovima posade vozila o posebnostima opasnih tvari prema klasama i postupcima preventivnog djelovanja		
Listice opasnosti i velike listice opasnosti	Listice opasnosti i velike listice opasnosti	Listice opasnosti i velike listice opasnosti
(1)	(2)	(3)
<p>Oksidirajuće tvari</p>  <p>5.1</p>	Rizik od zapaljenja i eksplozije pri dodiru sa sagorivim ili zapaljivom tvarima.	Spriječiti mješanje sa zapaljivim ili gorućim tvarima (npr. piljevina).
<p>Organski peroksidi</p>  <p>5.2</p>	Rizik od eksotermnog raspadanja pri povišenim temperaturama, dodir s drugim tvarima (poput kiselina, teških metala, spojeva ili amina), trenjem ili udarcem. Mogu stvarati štetne i zapaljive plinove ili pare ili samozapaljenje.	Spriječiti mješanje sa zapaljivim ili gorućim tvarima (npr. piljevina).
<p>Otrovne tvari</p>  <p>6.1</p>	Rizik od trovanja pri udisanju, kontaktu preko kože ili gutanju. Rizik za vodeni okoliš ili odvodni sustav.	Pri neželjenom događaju koristi zaštitnu masku
<p>Zarazne tvari</p>  <p>6.2</p>	Rizik od zaraze. Može uzrokovati ozbiljnu bolest ljudi ili životinja. Rizik za vodni okoliš ili odvodni sustav.	
<p>Radioaktivni materijali</p>  <p>7A 7B 7C 7D</p>	Rizik od utjecaja i vanjske zračenja.	Ograničiti vrijeme izloženosti.
<p>Fizijski materijal</p>  <p>7E</p>	Rizik od nuklearne lančane reakcije.	
<p>Nagrizajuće tvari</p>  <p>8</p>	Rizik od opekline zbog nagrizanja. Može reagirati vrlo brzo s raznim tvarima, s vodom i drugim tvarima. Ako se proliju može doći do stvaranja nagrizajućih para. Rizik za vodni okoliš ili odvodni sustav	
<p>Ostala opasne tvari i predmeti</p>  <p>9</p>	Rizik od eksplozije. Rizik od požara. Rizik od eksplozije. Rizik za vodni okoliš ili odvodni sustav.	
<p>Tvari opasne za okoliš</p> 	Rizik za vodni okoliš ili odvodni sustav.	
<p>Tvari s povišenom temperaturom</p> 	Opasnost od opekline.	Izbjegavati dodir s vrućim dijelovima vozila i razlivenom tvari

NAPOMENA 1: Za opasne tvari s više rizika i za mješani utovar, svaki primjenjivi navod mora biti obrađen.

NAPOMENA 2: Dodatne smjernice navedene gore mogu se dodano odraziti na klase opasnih tvari pri prijevozu bez obzira na način prijevoza.

Oprema za osobnu i opću zaštitu
potrebna za opći postupak i spriječavanje opasnosti pri neželjenom događaju
koja mora biti na vozilu u skladu s poglavljem 8.1.5 ADR

Sljedeća oprema mora biti na prijevoznoj jedinici:

- za svako vozilo, podmetač kotača veličine prikladne najvećoj masi vozila i promjeru kotača;
- dva samostojeća signalna znaka;
- tekućina za ispiranje oč^a; i

za svakog člana posade vozila

- reflektirajući prsluk (npr. opisan u EN 471 normi);
- prenosiva svjetiljka;
- par zaštitnih rukavica; i
- zaštita oč^a (npr. zaštitne naočale).

Dodatna opremi zahtjevana za određene klase je:

- pri neželjenom događaju zaštitna maska^b za svakog člana posade vozila mora se nalaziti u kabini vozila za brojeve listica opasnosti 2.3 ili 6.1;
- lopata^c;
- zaštita širenja razlijevanja i prosipanja^c;
- spremnik (npr. karnistar, posuda)^c."

^a Nije obveza za opasne tvari s listicama opasnosti 1, 1.4, 1.5, 1.6, 2.1, 2.2 i 2.3.

^b Na primjer zaštitna maska s kombiniranim plinsko/dimnim filterom prema A1B1E1K1-P1 or A2B2E2K2-P2 tipu koja je jednakovrijedna onoj opisanoj u EN 141 normi.

^c Obvezno samo za krute i tekuće opasne tvari s listicama opasnosti 3, 4.1, 4.3, 8 i 9.

5.4.4 Zadržavanje podataka o prijevozu opasnog tereta

5.4.4.1 Pošiljatelj i prijevoznik zadržavaju primjerak prijevozne isprave za opasni teret i dodatne podatke i dokumentaciju kako je navedeno u ADR-a najmanje tri mjeseca.

5.4.4.2 Ako se dokumenti čuvaju elektronički ili u informatičkom sustavu, pošiljatelj i prijevoznik moraju biti u mogućnosti ispisati ih na papiru.

5.4.5 Primjerak obrasca za multimodalni prijevoz opasnih tvari

Primjerak obrasca koji se može koristiti kao deklaracija za multimodalni prijevoz opasnih tvari i potvrda o utovaru kontejnera za multimodalni prijevoz opasnih tvari.

OBRAZAC ZA OPASNE TVARI U MULTIMODALNOM PRIJEVOZU

BLACK HATCHINGS BLACK HATCHINGS

1. Otpremnik / Pošiljatelj		2. Broj prijevozne isprave			
		3. Stranica 1 od stranica	4. Referencija otpremnika		
		5. Referencija pošiljatelja			
6. Primateelj		7. Prijevoznik (ispunjava prijevoznik)			
		IZJAVA OTPREMNIKA/POŠILJATELJA Ovime izjavljujem da je sadržaj ove pošiljke u potpunosti i točno opisan u nastavku njezinim vlastitim otpremnim nazivom, i da je razvrstana, pakirana, označena i obilježena/oblijepljena velikom listicom opasnosti i da je u svakom pogledu u ispravnom stanju za prijevoz prema važećim međunarodnim i nacionalnim državnim propisima.			
8. Ova je pošiljka unutar ograničenja propisana za: <i>(nepotrebno izbrisati)</i> PUTNIKA I SAMO TERETNI ZRAKOPLOV TERETNI ZRAKOPLOV		9. Dodatni podaci o rukovanju			
10. Plovilo / broj leta i datum	11. Luka / mjesto ukrcaja				
12. Luka / mjesto iskrcaja	13. Odredište				
14. Oznake otpreme		* Broj i vrsta pakovanja; opis stvari	Bruto masa (kg)	Neto masa	Zapremnina (m ³)
15. Identifikacijski br. kontejnera / registracijski broj vozila	16. Broj(evi) pečačenja	17. Kontejner/vozilo veličina i tip	18. Tara (kg)	19. Ukupna bruto masa (uključujući taru) (kg)	
POTVRDA O PAKIRANJU KONTEJNERA/VOZILA Ovime izjavljujem da je gore opisana roba pakirana/natovarena na kontejner/vozilo označeno naprijed skladištu s vrijedećim odredbama ** MORA ISPUNITI I POTPISATI ZA SVU TVARI NA KONTEJNERU/VOZILU OSOBA ODGOVORNA ZA PAKOVANJA/UTOVAR		21. POTVRDA ORGANIZACIJE KOJA PRIMA POŠILJKU Primljen gore navedeni broj pakovanja/kontejnera/prikolica u dobrom stanju ako ovime nije izrečeno drukčije: PRIMJEDBE ORGANIZACIJE KOJA PRIMA POŠILJKU:			
20. Naziv društva	Naziv vozača		22. Naziv društva (OTPREMNIKA KOJI PRIPREMA OVU NAPOMENU)		
Ime / Status davatelja izjave	Reg. br. vozila		Ime / Status davatelja izjave		
Mjesto i datum	Potpis i datum		Mjesto i datum		
Potpis davatelja izjave	POTPIS VOZAČA		Potpis davatelja izjave		

* ZA OPASNE TERETE: morate navesti: UN br. vlastiti otpremni i naziv, klasu opasnosti, klasu opasnosti, skupinu ambalaže (kad je dodijeljena) i sve druge elemente podataka koji su obavezni prema važećim nacionalnim i međunarodnim propisima

** vidi 5.4.2.

OBRAZAC ZA MJEŠOVITU OPASNU TVARI

Nastavak

1. Otpremnik / Pošiljatelj	2. Broj prijevozne isprave			
	3. Stranica 1 od stranica	4. Referencija otpremnika		
		5. Referencija pošiljatelja		
14. Oznake otpreme	* Broj i vrsta pakovanja; opis stvari	Bruto masa (kg)	Neto masa	Zapremina (m ³)

BLACK HATCHINGS BLACK HATCHINGS

* ZA OPASNE TERETE: morate navesti: UN br., vlastiti otpremni naziv, klasu opasnosti, skupinu ambalaže (kad je dodijeljena)

POGLAVLJE 5.5

POSEBNE ODREDBE

5.5.1 *(Izbrisano)*

5.5.2 **Posebne odredbe za raskužene prijevozne jedinice (UN 3359)**

5.5.2.1 ***Općenito***

5.5.2.1.1 Raskužene prijevozne jedinice za prijevoz tereta (UN 3359) koje ne sadrže neki drugi opasni teret nisu podložne nijednoj odredbi ADR-a koja se ne odnosi na ovaj odjeljak.

NAPOMENA: U svrhu ovog Poglavlja, jedinica za prijevoz tereta označava vozilo, cisternu, kontejner cisternu, prenosivu cisternu ili MEGC.

5.5.2.1.2 Kad je u raskužene prijevozne za prijevoz tereta osim sredstva za raskuživanje utovaren i opasni teret, povrh odredbi ovog odjeljka primjenjuje se svaka odredba ADR-a mjerodavna za ovaj teret (uključujući označavanje listicama opasnosti i drugim oznakama i dokumentaciju).

5.5.2.1.3 Za prijevoz raskuženog tereta koriste se samo jedinice za prijevoz tereta koje se mogu zatvoriti tako da se ispuštanje plina svede na najmanju moguću mjeru.

5.5.2.2 ***Obuka***

Osobe koje rukuju raskuženim prijevoznim jedinicama za prijevoz tereta obučavaju se u skladu sa svojim odgovornostima.

5.5.2.3 ***Označavanje listicama opasnosti i drugim oznakama***

5.5.2.3.1 Na raskuženu prijevoznu jedinicu za prijevoz tereta postavlja se oznaka upozorenja, kako je navedeno u 5.5.2.3.2, i to kod svake pristupne točke gdje će je svatko tko otvara ili ulazi u jedinicu za prijevoz tereta lako uočiti. Ta oznaka ostaje na jedinici za prijevoz tereta dok se ne ispune sljedeće odredbe:

(a) provjetranje raskužene prijevozne jedinice za prijevoz tereta kako bi se uklonila štetna koncentracija plina korištenog za raskužaciju; i

(b) istovarivanje raskuženog tereta ili materijala.

5.5.2.3.2 Oznaka upozorenja za raskuženje pravokutnog je oblika, ne smije biti uža od 300 mm ni niža od 250 mm. Slova su crne boje na bijeloj pozadini i ne smiju biti niža od 25 mm. Oznaka je prikazana na slici.

Znak upozorenja zbog dezinfekcije

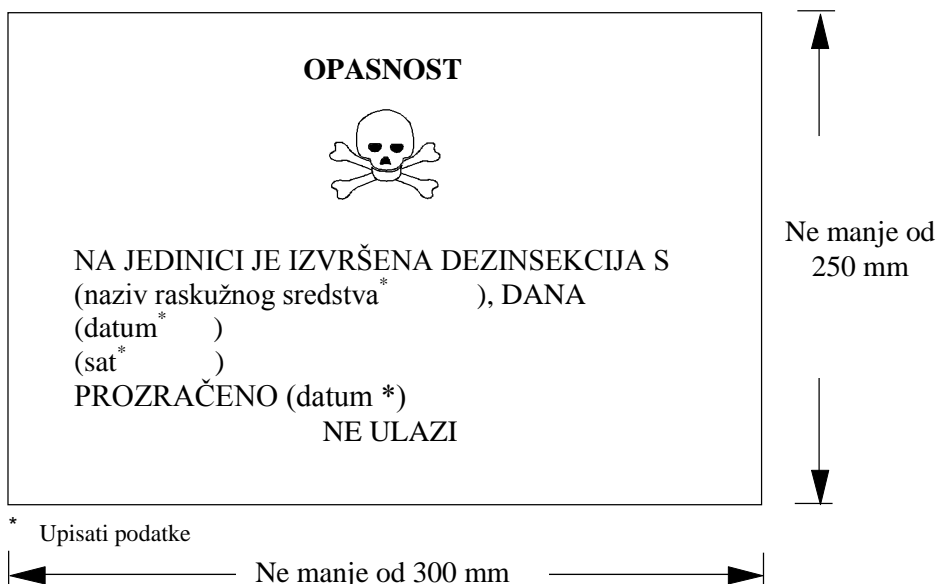

5.5.2.3.3 Ako je raskužirana jedinica za prijevoz tereta potpuno provjetrena otvaranjem vrata jedinice ili mehaničkom ventilacijom nakon raskuženja, na oznaci upozorenja mora se navesti datum provjetravanja.

5.5.2.3.4 Oznaka upozorenja raskuženja mora se ukloniti nakon što se raskužirana jedinica za prijevoz tereta provjetri i iz nje istovari teret.

5.5.2.3.5 Listice opasnosti koje udovoljavaju modelu br. 9 (vidjeti 5.2.2.2) ne postavljaju se na raskuženu prijevoznu jedinicu za prijevoz tereta osim ako se to zahtijeva za druge upakirane stvari ili predmete klase 9.

5.5.2.4 Dokumentacija

5.5.2.4.1 Dokumenti koji se odnose na prijevoz raskuženim prijevoznim jedinicama za prijevoz tereta koje nisu potpuno provjetrene prije prijevoza uključuju sljedeće informacije:

- "UN 3359 RASKUŽENA JEDINICA ZA PRIJEVOZ TERETA, 9", ili "UN 3359 RASKUŽENA JEDINICA ZA PRIJEVOZ TERETA, Klasa 9";
- datum i vrijeme raskuženja; i
- vrstu i količinu korištenog sredstva za raskuženje.

Ove informacije sastavljaju se na službenom jeziku zemlje koja vrši otpremu ali i na engleskom, francuskom, njemačkom ili talijanskom jeziku ako jezik te zemlje nije jedan od navedenih, osim ako sporazumima, ako takvi postoje, između zemalja koje sudjeluju u prijevozu nije drugačije određeno.

5.5.2.4.2 Prijevozna isprava može biti u bilo kojem obliku, ali mora sadržavati podatke navedene u 5.5.2.4.1. Te informacije moraju biti razumljive, čitljive i trajne.

5.5.2.4.3 Osiguravaju se upute za uklanjanje sveg preostalog sredstva za raskuženje uključujući i uređaje za raskuženje (ako su takvi korišteni).

5.5.2.4.4 Dokumentacija nije obvezna ako je izvršeno potpuno provjetravanje raskužene jedinice za prijevoz tereta i ako na oznaci upozorenja stoji datum provjetravanja (vidjeti 5.5.2.3.3 i 5.5.2.3.4).

5.5.3 Posebne odredbe koje se primjenjuju na pakovanja, vozila i kontejnere koji sadrže tvari koje predstavljaju rizik od gušenja kada se koriste u svrhe hlađenja ili kondicioniranja (poput suhog leda (UN 1845) ili dušika, duboko podhlađen tekuć (UN 1977) ili argon, duboko podhlađen tekuć (UN 1951))

5.5.3.1 Područje primjene

5.5.3.1.1 Ovaj odjeljak ne primjenjuje se na tvari koje se mogu koristiti u svrhe hlađenja kada se prevoze kao pošiljka opasnih tvari. Kada se prevoze kao pošiljka, te tvari se prevoze pod odgovarajućom stavkom tablice A u poglavlju 3.2 u skladu s povezanim uvjetima prijevoza.

5.5.3.1.2 Ovaj odjeljak se ne primjenjuje na plinove u rashladnim sustavima.

5.5.3.1.3 Ovaj odjeljak se ne primjenjuje na opasne tvari koje se koriste za hlađenje ili kondicioniranje cisterni ili MEGC-ova.

5.5.3.2 Općenito

5.5.3.2.1 Vozila i kontejneri koji sadrže tvari koje se koriste u svrhe hlađenja ili kondicioniranja (osim kađenja) tijekom prijevoza nisu podložni ijednoj odredbi ADR-a osim odredbi ovog odjeljka.

5.5.3.2.2 Kada se opasne tvari tovare u rashlađena ili kondicionirana vozila i kontejnere, povrh odredbi ovog odjeljka, primjenjuju se i sve odredbe ADR-a mjerodavne za te opasne tvari.

5.5.3.2.3 (Rezervirano)

5.5.3.2.4 Osobe uključene u rukovanje ili prijevoz ohlađenih ili kondicioniranih vozila i kontejnera moraju biti obučene razmjerno svojim odgovornostima.

5.5.3.3 Pakovanja koja sadrže sredstvo za hlađenje ili kondicioniranje

5.5.3.3.1 Zapakirane opasne tvari kojima je potrebno hlađenje ili kondicioniranje na koje se odnose upute za pakiranje P203, P620, P650, P800, P901 ili P904 iz 4.1.4.1 moraju udovoljavati odgovarajućim zahtjevima tih uputa za pakiranje.

5.5.3.3.2 Za zapakirane opasne tvari kojima je potrebno hlađenje ili kondicioniranje na koje se odnose druge upute za pakiranje, pakovanja moraju biti otporni na vrlo niske temperature i sredstvo za hlađenje ili kondicioniranje ne smije značajno na njih utjecati ili ih oslabiti. Pakovanja moraju biti konstruirana i izrađeni tako da omogućuju ispuštanje plinova kako bi se spriječilo stvaranje tlaka od kojeg bi pakiranje moglo puknuti. Opasne tvari moraju se pakirati tako da je onemogućeno kretanje nakon rasipanja bilo kakvog sredstva za hlađenje ili kondicioniranje.

5.5.3.3.3 Pakovanja koji sadrže sredstvo za hlađenje ili kondicioniranje moraju se prevoziti u dobro provjetravanim vozilima i kontejnerima .

5.5.3.4 Označavanje pakovanja koji sadrže sredstvo za hlađenje ili kondicioniranje

5.5.3.4.1 Pakovanja koji sadrže opasne tvari koje se koriste za hlađenje ili kondicioniranje moraju biti označena nazivom navedenim u stupcu (2) tablice A poglavlja 3.2 tih opasnih tvari nakon čega mora slijediti tekst "KAO SREDSTVO ZA HLAĐENJE" ili "KAO SREDSTVO ZA KONDICIONIRANJE" na službenom jeziku zemlje podrijetla i, ako taj jezik nije engleski, francuski ili njemački, na engleskom, francuskom ili njemačkom jeziku, osim ako sporazumi potpisani među državama zahvaćenim predmetnim prijevozom ne propisuju drugačije.

5.5.3.4.2 Oznake moraju biti trajne, čitke, dovoljne veličine i postavljene tako, u odnosu na pakovanje, da su lako vidljive.

5.5.3.5 Vozila i kontejneri koji sadrže nezapakirani suhi led

5.5.3.5.1 Ako se koristi suhi led u nezapakiranom obliku, on ne smije doći u izravni kontakt s metalnom konstrukcijom vozila ili kontejnera kako bi se izbjegla lomljivost metala. Moraju se poduzeti mjere kako bi se osigurala odgovarajuća izolacija između suhog leda i vozila ili kontejnera najmanjim razmakom od 30 mm (npr. korištenjem odgovarajućih materijala koji slabo provode toplinu poput drvenih dasaka, paleta itd).

5.5.3.5.2 Kada se suhi led postavlja oko pakiranja, moraju se poduzeti mjere kako bi se osiguralo da paketi ostanu u prvotnom položaju tijekom prijevoza nakon što se suhi led raspe.

5.5.3.6 Označavanje vozila i kontejnera

5.5.3.6.1 Vozila i kontejneri koji sadrže opasne tvari koje se koriste za hlađenje ili kondicioniranje moraju biti označeni oznakom upozorenja, kako je navedeno u 5.5.3.6.2, pričvršćenim na svakom mjestu pristupa na mjestu gdje će biti lako vidljiv osobama koje otvaraju ili ulaze u vozilo ili kontejner. Ta oznaka mora ostati na vozilu ili kontejneru dok nije udovoljeno sljedećim odredbama:

- (a) sve dok se vozila ili kontejneri ne prozrače kako bi se uklonile štetne koncentracije sredstva za hlađenje ili kondicioniranje; i
- (b) sve dok se ohlađena ili kondicionirana roba ne istovari.

5.5.3.6.2 Oznaka upozorenja mora biti pravokutna i ne smije biti manja od 150 mm široka i 250 mm visoka. Oznaka upozorenja sadrži:

- (a) riječ "POZOR" u crvenoj ili bijeloj boji s natpisom koji nije manje od 25 mm visok na službenom jeziku zemlje podrijetla i, ako taj jezik nije engleski, francuski ili njemački, na engleskom, francuskom ili njemačkom jeziku, osim ako sporazumi potpisani među državama zahvaćenim predmetnim prijevozom ne propisuju drugačije; i
- (b) naziv naveden u stupcu (2) tablice A poglavlja 3.2 nakon kojeg mora slijediti tekst "KAO SREDSTVO ZA HLAĐENJE" ili "KAO SREDSTVO ZA KONDICIONIRANJE", ispod simbola crnim slovima na bijeloj pozadini s natpisom koji nije visok manje od 25 mm na službenom jeziku zemlje podrijetla i, ako taj jezik nije engleski, francuski ili njemački, na engleskom, francuskom ili njemačkom jeziku, osim ako sporazumi sklopljeni među državama zahvaćenim predmetnim prijevozom ne propisuju drugačije.

Primjer: UGLJIKOV DIOKSID, KRUTI, KAO SREDSTVO ZA HLAĐENJE.

Prikaz oznake se nalazi u nastavku.

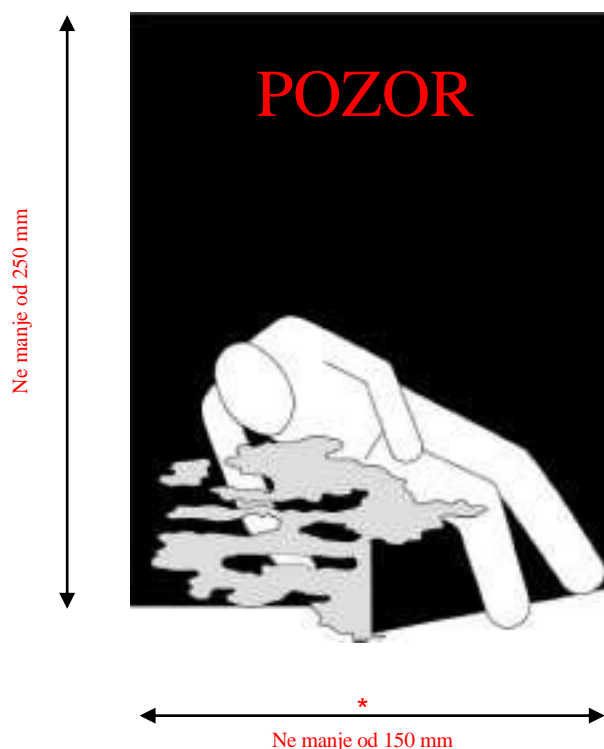

* Ovdje se umeće odgovarajući naziv iz stupca (2) tablice A poglavlja 3.2 nakon kojeg mora uslijediti tekst "KAO SREDSTVO ZA HLAĐENJE" ILI "KAO SREDSTVO ZA KONDICIONIRANJE".

5.5.3.7 Dokumentacija

5.5.3.7.1 Dokumenti (poput otpremnice, manifesta tereta ili teretnog lista CMR/CIM) vezani za prijevoz vozila ili kontejnera, koji su bili ohlađeni ili kondicionirani i nisu u potpunosti izračeni prije prijevoza moraju sadržavati sljedeće podatke:

- (a) UN broj kojem prethode slova "UN"; i
- (b) naziv naveden u stupcu (2) tablice A poglavlja 3.2 nakon kojeg mora slijediti tekst "KAO SREDSTVO ZA HLAĐENJE" ili "KAO SREDSTVO ZA KONDICIONIRANJE" na službenom jeziku zemlje podrijetla i, ako taj jezik nije engleski, francuski ili njemački, na engleskom, francuskom ili njemačkom jeziku, osim ako sporazumi potpisani među državama zahvaćenim predmetnim prijevozom ne propisuju drugačije.

Primjer: UN 1845, UGLJIKOV DIOKSID, KRUTI, KAO SREDSTVO ZA HLAĐENJE.

5.5.3.7.2 Prijevozni dokument može biti u bilo kojem obliku, pod uvjetom da sadrži podatke propisane u 5.5.3.7.1. Ti podaci moraju se lako prepoznati, moraju biti čitki i trajni.